

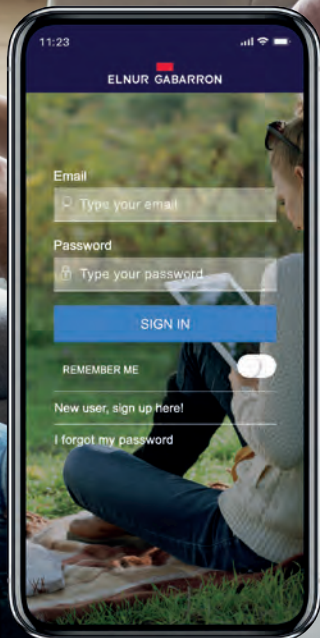

ELNUR GABARRON®

ELEKTROMOS FŰTÉSI MEGOLDÁSOK



G CONTROL RENDSZER 
ELEKTROMOS FŰTÉSMENEDZSER



ELNUR GABARRON®



A vállalatot 1973-ban alapították, és azóta a világ egyik leghatékonyabb fűtési rendszerének, az elektromos fűtésnek az egyik vezető európai szolgáltatójává váltunk.

Több mint 20.000 m²-en elterülő létesítményekkel, kiterjedt általános és műszaki csapattal, valamint az **ELNUR GABARRON** márkanév alatt kínált teljes termékpalettával, amelyet ügyfeleink legmagasabb elvárásainak megfelelően fejlesztettünk ki, a leghatékonyabb fűtési megoldásokat kínálva Önnek egy folyamatosan változó világban.

Telephelyünkön teljes ellenőrzés alatt tartjuk a gyártási folyamatokat:

A legmodernebb technológiával felszerelt fémmegmunkáló állomásaink lehetővé teszik számunkra, hogy minden egyes alkatrészről a legjobb minőséget hozzuk ki.

A teljesen automatizált elektrosztatikus porfestő állomás garantálja termékeink tökéletes kivitelét, amelyek teljesen ellenállnak az öregedésnek és a korróziónak.

Öt szerelősor biztosítja több mint 150.000 olajradiátor, 40.000 hőtárolós kályha, 30.000 elektromos konvektor és más egyéb elektromos fűtőberendezés egész éves kiszolgálását.

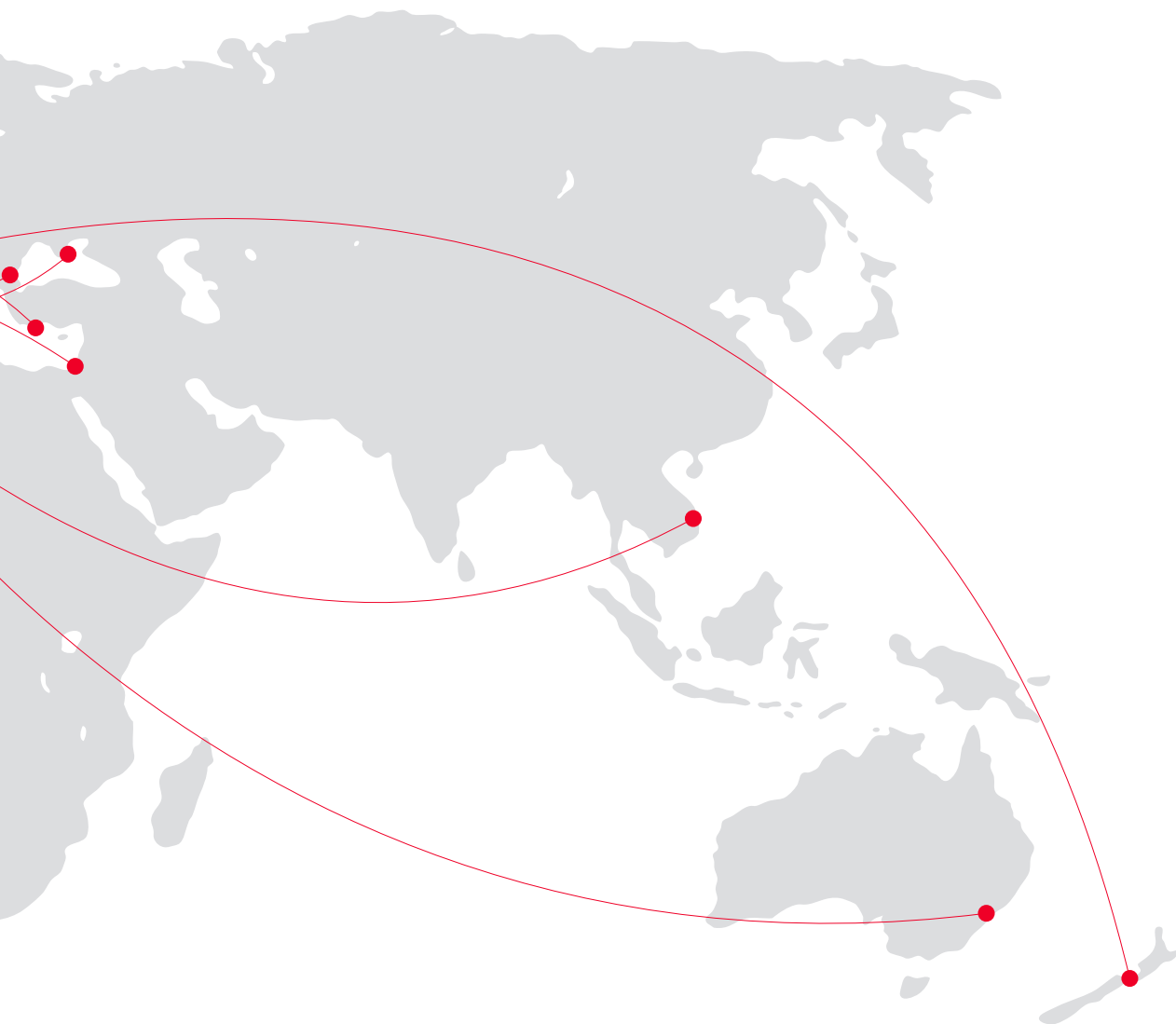

Az ELNUR GABARRON ügyfélszolgálatunk továbbá elengedhetetlen a folyamatos fejlesztésekhez való hozzáállásunkban; egyik alapunk az ügyfeleinkhez való közelség. A képzésben és az ügyfelek minősítésében, valamint az értékesítés utáni szolgáltatásban végzett munkánk elengedhetetlen ahhoz, hogy ezt a magas termék- és szolgáltatási színvonalat fenntartsuk a piacon.

Több mint 40 év elteltével is ugyanazzal a lelkesedéssel és elkötelezettséggel dolgozunk azon, hogy egyedi termékek széles választékát kínáljuk, amelyek kielégítik ügyfeleink különböző igényeit, bárhol is legyenek a világon.

Több mint 25 országban van kereskedelmi jelenlétünk, és ebből 15 országban erős, kizárólagos értékesítési hálózattal rendelkezünk, így otthonok ezreiben vagyunk jelen, és mindig a legjobb megoldást kínáljuk az elektromos fűtés területén.

Legnagyobb vágyunk, hogy ügyfeleink az **ELNUR GABARRON** termékeink használatával élvezhessék a kiválóság élményét, amelyek garantáltan valódi meleget és kényelmet hoznak otthonába.

Minőség és környezettudatos elkötelezettségünk

Az elektromos fűtőberendezések fejlesztése és gyártása, valamint az ügyfelek kiszolgálása és gondozása iránti elkötelezettségünknek megfelelően 1999 óta olyan vállalatirányítási rendszereket vezetünk be és tartunk fenn, amelyek megfelelnek az ISO 9001 szabvány minőségi követelményeinek és az ISO 14001 szabvány környezetirányítási követelményeinek.

Mindkét, külső tanúsítással és auditálással rendelkező, nemzetközileg elismert irányítási rendszer támogatja az ELNUR GABARRON munkáját és elkötelezettségét a termékek és szolgáltatások javítása iránt a piacon.

ÜGYFÉLSZOLGÁLAT

A legmagasabb szintű minőségi teljesítménynek megfelelően gyártott termék megérdemli, hogy kiváló szolgáltatással egészüljön ki.

Az ELNUR-nál minden részleg ügyfélközpontú, gyors és hatékony megoldást kínálva minden felmerülő problémára.

Exportrészlegünk tanácsot ad Önnek, és a legjobb megoldást kínálja, figyelembe véve a lehetséges lehetőségeket, így többféle alternatívát is javasolhat a végfelhasználónak.

Ezen túlmenően támogatást nyújtunk Önnek a termékeink telepítésével vagy beállításával kapcsolatos problémák megoldásához.

Az ügyfelek és a végfelhasználók iránti elkötelezettségünkkel összhangban nem hagyhatjuk figyelmen kívül azt a tényt, hogy a szakembereknek támogatásra van szükségük ahhoz, hogy teljes körű ismereteket szerezzenek az ELNUR GABARRON termékcsaládjairól és a különböző rendszerekhez szükséges lehetséges műszaki megoldásokról. Ezért minden egyes termékcsaládunkkal kapcsolatban technikai tanfolyamokat bocsátunk az ügyfelek rendelkezésére.

IRÁNYÍTÁSI RENDSZEREK

ISO 9001 minőségirányítási rendszer, amely tanúsítja a rendszer bevezetését és fenntartását a folyamatos javulás ciklusán keresztül a vállalat minden területén az eljárásainak végrehajtásában, a nagyobb vevői elégedettség elérése érdekében.

ISO 14001 környezetvédelmi irányítási rendszer, amely garantálja, hogy eljárásaink a gyártási folyamat során a kezdeti tervezéstől a gyártás végső szakaszáig a környezetvédelmi szempontok figyelembevételével és tiszteletben tartásával kerülnek kidolgozásra.



Ha bármilyen kérdése van, kérjük, küldjön e-mailt az oxyma@oxyma.hu címre, vagy hívjon minket a +36 30 665 5982-es telefonszámon.



TARTALOM

	03	ELNUR GABARRON INFORMÁCIÓ
G CONTROL RENDSZER	08	
	12	HŐTÁROLÓS KÁLYHÁK
		Ecombi PLUS, intelligens tároló fűtőtestek wifi vezérlési lehetőséggel
		Ecombi HHR, magas hőtárolású dinamikus hőtárolós kályha
		ADL, dinamikus ventilátoros hőtárolós kályha
		ADX, automatikus statikus hőtárolós kályha
OLAJRADIÁTOROK	20	
INGENIUM, szabályozható WIFI elektromos radiátorok		
RFE Plus olajjal töltött elektromos radiátorok		
RXE Plus száraz technológiás elektromos radiátorok		
RBC alacsony profilú elektromos radiátorok		
INGENIUM CARE, alacsony felületi hőmérsékletű wifi elektromos radiátor		
Törölközőtartók és törölközőmelegítők	34	
TBBK, digitális törölközőtartó radiátorok fehér színben TBCK, digitális törölközőtartó radiátorok króm színben		
	32	ELEKTROMOS FŰTŐPANELES FŰTŐBERENDEZÉSEK
		PH Plus, digitális panel fűtőberendezések
	38	ELEKTROMOS KAZÁNOK
		MATTIRA COMBI, Digitális moduláló elektromos kazán, fűtéshez és használati melegvízhez
		MATTIRA SYSTEM, Digitális moduláló elektromos kazán, csak fűtés
		CPE, elektromos kazán, csak fűtés
IPARI FŰTŐBERENDEZÉSEK	50	
	52	KIEGÉSZTŐK

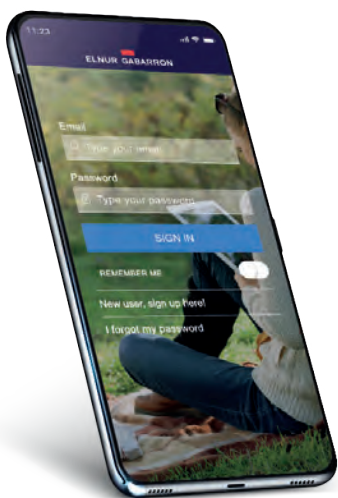

G CONTROL RENDSZER

Fűtés vezérlése és kezelése Wifin keresztül

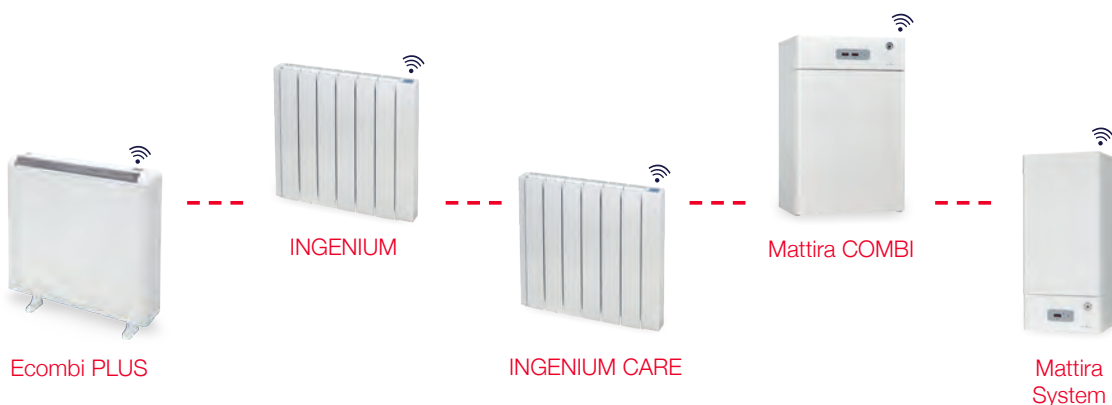



G CONTROL SYSTEM

Intelligens fűtésvezérlés és -irányítás az ELNUR GABARRON wifis szabályozású termékeivel

A G Control System lehetővé teszi, hogy az Elnur Wifi Control, egy egyszerű és barátságos, ingyenes, okostelefonról, táblagépről vagy számítógépről elérhető alkalmazással irányítsa elektromos fűtését.

Hozzáférés és vezérlés a fűtéshez wifin keresztül bárholnan és bármikor

A G Control System lehetővé teszi az ELNUR GABARRON wifi radiátorok, wifi tároló fűtőtestek és Mattira elektromos kazánok elérését és teljes körű vezérlését bárholnan és bármikor, internetkapcsolaton keresztül. Soha nem volt még ilyen egyszerű a maximális kényelem elérése és a fűtés irányítása, hiszen az otthonában uralkodó hőmérséklet és az elektromos fogyasztás bármikor ellenőrizhető.

A hub és a wifi-vezérelt fűtőberendezés közötti kapcsolat azonnali hozzáférést biztosít a készülékek összes funkciójához, és lehetővé teszi, hogy távolról változtatásokat hajtson végre rajtuk.

Ezenkívül a rendszer lehetővé teszi, hogy hozzáférjen az egyes wifi-csatlakoztatott radiátorok és csatlakoztatott Ecombi Plus tárolófűtések fogyasztási előzményeiről szóló információkhoz.

Ha a G Control hubot csatlakoztatja egy PM árammérőhöz, akkor az alkalmazásból valós időben hozzáférhet az egész ház áramfogyasztásához. Ha a ház áramfogyasztásának van egy korlátja, elkerülheti annak túllépését olyan prioritások stabilizálásával, amelyek átmenetileg kikapcsolják az Ön által kiválasztott fűtőberendezéseket, mielőtt elérné a korlátot.

Az alkalmazás csak az ELNUR GABARRON G Control System wifi csatlakoztatott radiátorokkal, kazánokkal és tároló fűtőtestekkel, valamint a G Control hubjával működik, így Ön élvezheti a többféle funkciót, és hubonként akár 31 készüléket is engedélyezhet és kezelhet.

A felhasználók korlátlan számú hubot rendelhetnek ugyanahhoz a fiókhhoz az Elnur Wifi Control alkalmazásban, és hubonként 31 eszközt csatlakoztathatnak.



G CONTROL SYSTEM

Élvezze a G Control System előnyeit az ELNUR GABARRON wifi radiátorok, Ecombi hőtárolós fűtések és Mattira elektromos kazánok használatával.

Alkalmazás használata egyszerű és intuitív vezérléssel

A fűtőberendezések eléréséhez és vezérléséhez létrehoztuk az ELNUR GABARRON Elnur Wifi Control App-ot. Ez egy egyszerű és intuitív App, amely gyors hozzáférést biztosít a berendezés összes információjához és programozásához.

Az Elnur Wifi Control App ingyenesen és egyszerűen letölthető, IOS, Android és webapp formátumban is elérhető. A felhasználók bármilyen mobileszközről, táblagépről vagy PC-ről hozzáférhetnek fűtőberendezéseikhez, és elvégezhetnek minden szükséges ellenőrzést és módosítást.

Kiegészítő berendezések nyilvántartásba vétele vagy a második otthon irányítása

Ha további berendezéseket szerez be más helyiségekbe, könnyen és gyorsan hozzáadhat új radiátorokat az alkalmazáshoz. Nagyobb alkalmazások esetén egynél több hubra lehet szükség, ezért a felhasználók szükség esetén korlátlan számú hubot rendelhetnek ugyanahhoz a fiókhoz.

Az alkalmazás lehetővé teszi továbbá, hogy a radiátorokat helyiségnév szerint összekapcsolja az egyes ingatlanok esetében. Saját programmal és beállított hőmérséklettel is elláthatja őket, lakásonként legfeljebb 31 készülékkel.

Felhasználói hozzáférés kezelése

Egy másik hasznos funkció az a lehetőség, hogy különböző felhasználók számára engedélyezheti a fűtés vezérlését otthonában, a fűtőberendezések vezérléséhez való ideiglenes hozzáférés biztosításával vagy visszavonásával.

Bárhonnan azonnal bekapcsolhatja, módosíthatja és kikapcsolhatja a fűtést

A G Control Hub és a radiátorok és a tárolófűtések elektronikájába integrált G Control System közötti kommunikációnak köszönhetően Ön bárhonnan hozzáférhet a fűtéshez egy internetkapcsolaton keresztül, és valós időben irányíthatja annak működését. A bekapcsolás, kikapcsolás, a program módosítása, a beállított hőmérsékletek vagy a radiátorok üzemmódjának megváltoztatása csak néhány a rendszer által kínált számos előny közül.

Hozzáférés az elektromos fogyasztás előzményeihez

A fogyasztási előzmények fontos funkció, amelyet érdemes szem előtt tartani, és amely az Elnur Wifi Control App beépített funkciója. Ez információt nyújt minden egyes ELNUR GABARRON radiátor fogyasztásáról napra, hétre és évre lebontva.

A felhasználók ezt az információt felhasználhatják az azonos időszakok közötti összehasonlításhoz egyik évről a másikra. Ezen túlmenően az opcionális G Control PM felhasználók számára az egész háztartásra vonatkozó összehasonlítások is elérhetőek.



Kényelem és programozás mindig kéznél

Minden egyes elektromos radiátort vagy tárolófűtést önállóan állíthat be, kapcsolhat be vagy ki. Napi és heti program áll rendelkezésre, amely lehetővé teszi a kívánt hőmérséklet elérését.

Három üzemmódot és három normál hőmérsékleti szintet tartalmaz: A felhasználók a berendezés paramétereit helyben vagy az interneten keresztül beállíthatják a saját Comfort, Eco és Frost Protection hőmérsékletüket.

Kompatibilitás a hangrendszerekkel

A G Control System kompatibilis az Amazon Alexa hangrendszerével, amely a Heating Control Skill letöltésével érhető el, valamint a Google Assistant rendszerrel.

GPS helymeghatározó funkció

A G Control System GPS helymeghatározó funkciója lehetővé teszi a mobil eszközök regisztrálását az alkalmazásban. A felhasználók meghatározhatják a kívánt távolsági paramétereket (méterben), és aktiválhatják ezt a funkciót, amely csökkenti a beállított hőmérsékletet, ha a felhasználók nem érzékelik a megállapított távolságon belül. Ez a hőmérséklet a háztartásban regisztrált minden egyes fűtőberendezéshez egyedileg választható ki.

Elektromos fogyasztás energiamenedzser a megbízható megtakarításokért

A G Control PM telepítésével az alkalmazásban található teljesítménymérő lehetővé teszi a felhasználók számára, hogy megadják az ingatlanuk maximális terhelését, és beállítsák a fűtőberendezések prioritását.

Amikor a rendszer a maximális terheléshez nagyon közeli vagy azt meghaladó fogyasztást észlel, az egyes berendezések számára megállapított prioritástól függően automatikusan meghatározza, hogy mely berendezéseket kell kikapcsolni.

Az azonos prioritásúként megjelölt berendezések esetében a rendszer figyelembe veszi a hőmérsékletnek a beállított értékhez viszonyított különbségét annak megállapításához, hogy melyik helyiségnek van nagyobb vagy kisebb fűtési igénye.

HŐTÁROLÓS KÁLYHA

A tökéletes fűtés az egész napos kényelemért

Az ELNUR GABARRON hőtárolós kályhák alvás közben is működnek. Éjszaka, a csúcsidezőszakon kívüli időszakban, amikor a villamos energia olcsóbb, a tároló fűtőtestek belsőleg töltik fel az energiát, mielőtt azt a helyiségbe leadnák.

Az ELNUR GABARRON hőtárolós kályhák, amelyeket kifejezetten a csúcsidezőszakon kívüli időszakban történő használatra terveztek, ideális megoldást jelentenek a nap 24 órájában állandó hőellátás biztosítására. Meleg és kellemes hőmérsékletet biztosítanak, amely **ideális a hideg éghajlati övezetekben**, ahol nem csak néhány órára van szükség a fűtésre, hanem ahol a kellemes és meleg hőmérséklet egész nap előnyös.

A hőtárolós kályha egy meghatározott ideig - amely általában egybeesik azzal az időszakkal, amikor a villamos energia olcsóbb ("B" tarifa) - feltöltődik energiával, mielőtt azt a nap folyamán a helyiségbe juttatja. A tároló fűtőtestek építéséhez felhasznált anyagok minősége és mennyisége döntő fontosságú, mivel ezeknek a gépeknek nemcsak arra kell alkalmasnak lenniük, hogy szigorú biztonsági paraméterek mellett nagy mennyiségű hőt tároljanak belsőleg, hanem - és ez a legfontosabb - arra is, hogy egy helyiséget 24 órán keresztül kényelmesen fűteni tudják.

A statikus tárolórendszerek természetes konvekció révén 24 órán keresztül folyamatosan adják le a hőt, míg a dinamikus tárolófűtések a felhasználó számára biztosítják a lehetőséget, hogy eldöntse, mikor és hogyan adja le a hőt.

Az intelligens tárolófűtések legújabb generációja, az Ecombi termékcsalád igazi forradalmat jelent. Az ilyen típusú hőtároló fűtések optimalizálják az energiaköltségek szabályozását, miközben maximális kényelmet biztosítanak. Felmérik az energiafogyasztást, és napi szinten automatikusan szabályozzák a töltést.

Nem igényelnek karbantartást vagy éves szervizelést, így az évek során jelentős megtakarítást jelentenek más fűtési rendszerekhez képest. **Az ELNUR GABARRON** által gyártott hőtárolós kályhák alternatív forrásokból, például napból vagy szélből származó megújuló energiaforrásokkal is használhatók.



- ✓ 24 órás kényelem
- ✓ Energiatakarékosság
- ✓ Innováció és vezérlés
- ✓ Kiváló minőségű anyagok





ECOMBI PLUS

Wifis intelligens hőtárolós kályha, energiamegtakarítás és a fűtés teljes kontrollja

Az Ecombi Plus **optimalizálja** az energiaköltségek szabályozását, miközben maximális kényelmet biztosít. Ez az intelligens hőtárolós kályha, minden nap felméri az energiafogyasztást és a helyiség hőveszteségét, hogy pontosan megállapítsa a fűtési igényeket, és hatékonyan szabályozza a szükséges energiát. Az időjárási viszonyoktól függetlenül alkalmazkodik a napi igényekhez. Az Ecombi Plus-t úgy tervezték, hogy teljes mértékben kihasználja az elektromos csúcsidőn kívüli tarifákat, amikor az energia olcsóbb.

Az Ecombi Plus az elektronikába beépíti az új **G Control rendszert**, amely hozzáférést és teljes körű ellenőrzést biztosít a tárolófűtéshez, bárholonnan és bármikor, internetkapcsolaton keresztül. Soha nem volt még ilyen egyszerű a **maximális kényelem** elérése és a fűtés irányítása, mivel az otthonában uralkodó hőmérséklet és az elektromos fogyasztás bármikor szabályozható.

Bármilyen mobil eszközről, táblagépről vagy PC-ről azonnali hozzáférést kaphat az összes funkcióhoz, és távolról módosíthatja a berendezéseket. Mi több, a rendszer lehetővé teszi, hogy hozzáférjen a fogyasztásra és a múltbeli használatra vonatkozó információkhoz.

A fűtőberendezések eléréséhez és vezérléséhez létrehoztuk az **Elnur Wifi Control** alkalmazást az ELNUR GABARRON-tól. Ez egy egyszerű és intuitív App, amely gyors hozzáférést biztosít a berendezés összes információjához és programozásához.

Az új Ecombi Plus hőtárolós kályha **teljesen programozható**. Egyénre szabott programot lehet létrehozni, óránként és naponta, miközben mindegyikben különböző hőmérsékleteket lehet rögzíteni.

Az Ecombi Plus lehetővé teszi különböző töltési időszakok programozását ugyanazon a 24 órás intervallumon belül. Minden készülék saját digitális időzítővel rendelkezik, így beírhatja a piacon elérhető kedvezményes díjszabású időszakokat.

Gyorsan és egyszerűen telepíthető, akár új építésű, akár meglévő otthonba, mivel nincs szükség semmilyen építési vagy átalakítási munkára.

Ezek a tároló fűtőtestek teljesen biztonságosak. Működésükhöz nincs szükség üzemanyagtartályra vagy hidraulikus áramkörre, így elkerülhető a szivárgás veszélye. Az Ecombi megfelel a hatályos ErP-rendeletnek

ECOMBI PLUS

Wifis intelligens hőtárolós kályha,

Az alacsony költségű, csúcsidőn kívüli "B" villamosenergia-tarifák, azaz éjszakai áramok használatára tervezték.

Műszaki jellemzők

- Statikus intelligens hőtárolós kályha.
- IEM technológia, a töltés és a kisütés intelligens kezelése.
- Beépített heti és napi programozás.
- Három hőmérsékleti szint: Komfort, gazdaságos és fagyvédelem.
- Internet vezérelhető. Vezeték nélküli vezérlés és működtetés a G Control System segítségével.
- Beépített kiegyenlítő fűtőelem alumíniumból, amely szükség szerint kiegészíti a tárolt hőt.
- Nyitott ablak érzékelése a csökkentett energiapazarlásért.
- Adaptív indításvezérlés.
- Közelségérzékelés a GPS helymeghatározó funkció segítségével.
- Kiváló minőségű, alacsony hővezető képességű szigetelőanyagok a tároló fűtőtest minden oldalán elosztva.
- Első, oldalsó és hátsó légszigetelő kamrák.
- Beépített hőmérséklet-érzékelő $\pm 0,1$ °C-ig érzékeny, kalibrálási lehetőséggel.
- Túlmelegedés elleni védelem a hőtárolós kályha funkcióban.
- Biztonsági termosztát kézi visszaállítással.
- I. osztályú szigetelés.
- Rozsdamentes acélból készült tároló fűtőelemek.
- Acélszerkezet porszórtan epoxi RAL színű bevonattal 9010.
- Robusztus hőre lágyuló műanyag szerelvények.
- Könnyen felszerelhető bármilyen falra.
- Intuitív LCD-kijelző előzetes vezérlési lehetőségekkel.
- Kompatibilis a két időszakos Off-Peak tarifával egyetlen 24 órás intervallumban.
- G Control Hub szükséges a hőtárolós kályha vezetékek nélküli vezérléséhez és működtetéséhez. Ezt tartozékként kínáljuk.
- A G Control System kompatibilis az Amazon Alexa és a Google Assistant rendszerrel.



MODELL		ECO158 PLUS	ECO208 PLUS	ECO308 PLUS	ECO408 PLUS
Kiegyenlítő elem teljesítmény* 220-240 V~	W	450	600	900	1200
Tárolós kályha teljesítmény* 220-240 V~	W	975	1300	1950	2600
Töltési periódus	h	8	8	8	8
Felhalmozott energia (8 óra töltés)	kWh	7,8	10,4	15,6	20,8
Frekvencia	Hz	50	50	50	50
Hosszúság	cm	54,5	66	89	111
Magasság	cm	73	73	73	73
Szélesség	cm	18	18	18	18
Súly	kg	61	79	112,5	148
Blokkok száma (11016) 7,5 kg		-	8	12	16
Blokkok száma (11072) 11,5 kg		4	-	-	-

*A tároló fűtőelemek és a kiegyenlítő elem soha nem működnek egyidejűleg.



ECOMBI HHR

Nagyteljesítményű hőtárolós fűtőtest, a fűtés intelligens vezérlése

Az új Ecombi HHR egy magas hőmegtartó képességű digitális dinamikus hőtárolós kályha, amelyet úgy terveztek, hogy felhalmozza a hőt, amelyet a felhasználó igénye esetén szabályozott módon lead. A ventilátorral támogatott technológiának és a továbbfejlesztett szigetelésnek köszönhetően; minimalizálja a természetes konvekció révén történő hőveszteséget.

Az Ecombi HHR integrálja az exkluzív IEM (Integral Energy Manager) technológiát, amely felméri az energiafogyasztást a nap folyamán, és pontosan és hatékonyan meghatározza az energiaszükségletet, automatikusan beállítva a pontos energiaterhelést napi szinten, a legjobb kényelem érdekében a legalacsonyabb költségekkel.

Az Ecombi Plus termékcsalád intelligens töltésszabályozásán kívül az Ecombi HHR tartalmazza az intelligens kisütésszabályozást, amely lehetővé teszi a felhasználó számára, hogy a kisütést erőltesse és a hőt csak akkor engedje ki, amikor szükséges, így maximális kényelmet biztosítva a felhalmozott hóból a csúcsidőn kívüli órákban, amikor az energia olcsóbb.

A többi tárolófűtéshez hasonlóan az Ecombi HHR-t is úgy tervezték, hogy a fűtés feltöltéséhez alacsony költségű, csúcsidőn kívüli villamosenergia-árakat használjon

Az új Ecombi HHR hőtárolós kályha programozható, és lehetővé teszi különböző töltési időszakok programozását ugyanazon a 24 órás intervallumon belül. Minden készülék saját digitális időzítővel rendelkezik, így az Ön piacán érvényes alacsony díjszabású időszakokhoz igazíthatja. Gyorsan és egyszerűen telepíthető, akár új, akár meglévő épületben, mivel semmilyen építési munkálatra nincs szükség.

Ezek a tároló fűtőtestek teljesen biztonságosak. Működésükhöz nincs szükségük üzemanyagtartályra vagy hidraulikus áramkörre, így kiküszöbölhető a szivárgás veszélye.

Az Ecombi HHR megfelel a hatályos ErP környezetbarát tervezési rendeletnek.

ECOMBI HHR

Nagyteljesítményű hőtárolós kályha,
Az alacsony költségű, csúcsidőn kívüli " B" villamosenergia-
tarifák, azaz éjszakai áramok használatára tervezték.

Műszaki jellemzők

- Nagy hőtároló képességű dinamikus hőtárolós kályha.
- IEM technológia, a töltés és a kisütés intelligens kezelése.
- Alacsony fordulatszámú csendes ventilátor.
- Heti és napi programozás.
- Három hőmérsékleti szint: Komfort, gazdaságos és fagyvédelem.
- Beépített kiegyenlítő fűtőelem alumíniumból, amely szükség szerint kiegészíti a tárolt hőt.
- Nyitott ablak érzékelése a csökkentett energiapazarlásért.
- Kiváló minőségű, alacsony hővezető képességű szigetelőanyagok.
- Kettős anyagok a tároló fűtőtest minden oldalán.
- Első, oldalsó és hátsó légszigetelő kamra.
- Beépített hőmérséklet-érzékelő $\pm 0,1$ °C-ig érzékeny, kalibrálási lehetőséggel.
- Túlmelegedés elleni védelem a hőtárolós kályha funkcióban.
- Biztonsági termosztát kézi visszaállítással.
- I. osztályú szigetelés.
- Rozsdamentes acélból készült tároló fűtőelemek.
- Kifejezetten az Ecombi HHR számára tervezett anyagból készült tárolómag.
- Alacsony zajszintű ventilátor működés.
- Acélszerkezet porszórtan epoxi RAL színű bevonattal 9010.
- Robusztus hőre lágyuló műanyag szerelvények.
- Könnyen felszerelhető bármilyen falra.
- Intuitív billentyűzet zárolási lehetőséggel.
- Kompatibilis a két időszakos csúcsidőszakon kívüli elektromos tarifával



MODELL		ECO20 HHR	ECO30 HHR	ECO40 HHR
Kiegyenlítő elem teljesítménye*	W	500	750	1000
Hőtárolós kályha teljesítmény *	W	1600	2400	3200
Töltési periódus	h	8	8	8
Felhalmozott energia (8 óra töltés)	kWh	12.8	19.2	25.6
Csatlakozás		220-240 V~	220-240 V~	220-240 V~
Frekvencia	Hz	50	50	50
Hosszúság	cm	72	95	117
Magasság	cm	74	74	74
Szélesség	cm	20	20	20
Súly	kg	97	140	183
Blokkok száma 6 kg		12	18	24

*A tároló fűtőelemek és a kiegyenlítő elem soha nem működnek egyidejűleg.

ADL

Dinamikus hőtárolós kályha,
Az alacsony költségű, csúcsidőn kívüli "B" villamosenergia-
tarifák, azaz éjszakai áramok használatára tervezték.

Műszaki jellemzők

- Hatékony megoldás az állandó hő elérésére, amikor szükség van rá, napi 24 órában.
- Lassú, csendes ventilátor.
- Meleg/friss levegő keverő termosztáttal ellátva, a homogén levegő érdekében.
- Precíz irányítás a leadott hő felett.
- Töltő termosztát érzékelőcsővel.
- Biztonsági termosztát kézi visszaállítással.
- Egy- vagy háromfázisú csatlakozás.
- I. osztályú szigetelés.
- Microtherm G 25mm-es szigetelés.
- Első és oldalsó légkamrák.
- Vermikulit és kerámiaszálás szigetelések.
- Porszórt RAL 9010 acélszerkezet.
- A ventilátor kimenethez külső, nem mellékelt termosztát szükséges (lásd a termosztátokat az 52. oldalon).
- Kompatibilis a TA4D, CTP10, X2D környezeti termosztátokkal, mint tartozékokkal.



A ventilátorral segített tárolófűtések nagyobb szigetelési szintet kínálnak, mint a hagyományos tárolófűtések, és nagyobb belső légkamrával rendelkeznek, amelyben egy ventilátor is található a működéshez. Ezek a fűtőberendezések a töltési kapacitás szabályozásához bemeneti vezérléssel rendelkeznek, de a kimeneti teljesítményt külső vezérléssel, például szobatermosztáttal szabályozzák. A ventilátorral segített hőtárolós kályha természetes módon kis mennyiségű "háttérhőt" bocsát ki, de úgy tervezték, hogy a tárolt hő igény szerint a külső termosztát segítségével szabadítsa fel, amely a ventilátort aktiválja, hogy a hőt gyorsan a helyiségbe juttassa. Ez a típusú fűtőberendezés fantasztikus megoldást kínál azon felhasználók számára, akik szeretnék meghatározni, hogy mikor szabaduljon fel a tárolt hő, és gyors reakcióra vágnak a tárolt hőnek a helyiségbe történő kivetítése tekintetében.

MODELL		ADL-2012	ADL-3018	ADL-4024
Bemenet 220-240 V~	W	2000	3000	4000
Áramfelvétel	A	8,7	13	17,4
Töltési periódus	h	8	8	8
Felhalmozott energia (8 óra töltés)	kWh	16	24	32
Frekvencia	Hz	50	50	50
Hosszúság	cm	63,5	82	99,5
Szélesség*	cm	24,5	24,5	24,5
Magasság	cm	66	66	66
Teljes súly	kg	116	166	215
Tömbök száma 7,1kg		12	18	24

*Plusz 2 cm távolság a faltól

ADX

Egyszerű, manuális hőtárolós kályha,
Az alacsony költségű, csúcsidőn kívüli "B" villamosenergia-
tarifák, azaz éjszakai áramok használatára tervezték.

Műszaki jellemzők

- Töltő termosztát dupla szenzorral.
- Biztonsági termosztát kézi visszaállítással.
- Kiürítési termosztatikus szabályozó. Az ADX-84A-ban ez a szabályozás automatikus, hőleadás szabályzás nélkül.
- Microtherm G 10mm-es szigetelés, vermikulit és környezetbarát szálak.
- Oldalsó, első és hátsó légkamrák.
- I. osztályú szigetelés.
- Porszórt RAL 9010 acélszerkezet.
- Nagy ellenállású álló szerelvénytartók.
- Megerősített rozsdamentes acél fűtőelemek.
- Nagy sűrűségű magnetit tűzálló tömbök.



MODELL		ADX-84A	ADX-168A	ADX-2412A	ADX-3216A
Bemenet 220-240 V~	W	800	1600	2400	3200
Áramfelvétel	A	3,5	7,0	10,4	13,9
Töltési periódus	h	8	8	8	8
Felhalmozott energia (8 óra töltés)	kWh	6,4	12,8	19,2	25,6
Frekvencia	Hz	50	50	50	50
Hosszúság	cm	31,5	54	76,5	99
Szélesség	cm	16	16	16	16
Magasság	cm	72,5	72,5	72,5	72,5
Teljes súly	kg	41	77,5	114	151
Blokkok száma kg7,5		4	8	12	16

Termikus olajradiátorok

Teljesen szabályozható és az Ön fűtési igényeihez igazítható

Az ELNUR GABARRON termikus olajradiátorok két különböző technológiát alkalmaznak: Az **EcoFluid** egy alacsony viszkozitású és környezetbarát thermo- fluidon alapuló optimális hőtehetetlenségen és hőátadáson alapul, valamint az **EcoSeco** technológia, amely egy elsődleges magon és egy másodlagos hőerősítőn alapuló valódi innováció a hőátadás terén.

A **kiváló minőségű** alumínium elemek kialakítása lehetővé teszi a levegő természetes konvekcióját a radiátoron keresztül, tökéletes hőeloszlást, sugárzást és olyan hőtehetetlenséget biztosít, amely nagyon alacsony üzemeltetési költségeket eredményez.

Ezeknek az eszközöknek az igazi lényege azonban az elektronikus triacvezérlő optimalizáló (ETCO). Ez kezeli és korlátozza az áramáramlást az alacsony fogyasztás biztosítása érdekében.

Minden egyes radiátor egy rendkívül pontos környezeti termosztátot tartalmaz ($\pm 0,1$ °C érzékenység), amely a legjobb hőmérséklet-szabályozást biztosítja, és **csökkenti az áramfogyasztást** a hőmérséklet-túllépésből adódó pazarlás minimalizálásával.

Minden részletre gondoltunk, egészen a szabadalmaztatott és egyedülállóan tervezett fali rögzítő konzolokig, amelyek lehetővé teszik a radiátor egyszerű, percek alatt történő felszerelését és kiegyenlítését.

Öt termékcsaládunk mindegyike beépített programozással rendelkezik, hogy a felhasználók teljes mértékben ellenőrizhessék az időt és a hőmérsékletet - az óránkénti és napi funkciókat Comfort, Eco és Frost Protection üzemmódban lehet beállítani.

A tökéletes vezérlés érdekében az Ingenium termékcsaládunk **wifi-kapcsolatot** is biztosít, amely lehetővé teszi a vezérlést okostelefonon, táblagépen, laptopon vagy asztali számítógépen, a világ bármely pontjáról, internetkapcsolaton keresztül. Soha nem volt még ilyen egyszerű a maximális kényelem és megtakarítás elérése az otthoni fűtés irányításával.

A fűtés okos irányítása



- ✓ **Álítható**
- ✓ **Vezérelhető**
- ✓ **Pontos**
- ✓ **Minőségi alapanyagok**



Elektromos radiátorok

Kontroll és funkciók a megtakarításokért

ETCO, Elektronikus Triac vezérlés optimalizáló



Az ETCO (Electronic TRIAC Control Optimizer) egy utolsó generációs elektronikus mikroprocesszor az elektromos fogyasztás szabályozásában.

Ez az elektronikus optimalizáló az **ELNUR GABARRON** elektromos radiátorokba beépített nagy pontosságú termosztát által szolgáltatott információk alapján kezeli és korlátozza a fűtőberendezés áramellátását. Segít elkerülni a túlzott és szükségtelen energiafogyasztást.

EcoFluid és EcoSeco technológiák a teljes kínálatban



Az elektromos olajradiátorok kínálatában a felhasználó preferenciájától függően kétféle technológiát talál a hőátvitelre.

Az **EcoFluid** technológia a hő átvitelén alapul a készülék teljes felületén, kiváló minőségű, a környezetre nem káros hűközlő folyadékot használva.

Az **EcoSeco** technológia a hőt egy elsődleges fűtőelemen keresztül továbbítja, amely a radiátor elülső felületének nagy részét elfoglalja, mindenféle hűközlő folyadék nélkül.

Maximális beállítás napi és heti programozással



Minden ELNUR GABARRON elektromos radiátor teljesen programozható. Lehetőség van egyéni program összeállítására óránként és napszakonként, miközben mindegyikben különböző hőmérsékleteket lehet rögzíteni.

A radiátorokat úgy programozhatja, hogy a hét kívánt napjain működjenek. Ez az opció rendkívül hasznos, ha hétvégi házakban vagy irodákban használják.

A G Control System integrált rendszerrel rendelkező modellek az alkalmazáson keresztül is programozhatók.

Működési módok



A felhasználónak az ELNUR GABARRON elektromos olajradiátoroknak három működési módja van:

AUTO - Ez a működési mód lehetővé teszi a radiátor programozását a hét minden napján, miközben három hőmérsékletszint közül egyet állíthat be: Komfort, takarékoság és fagyvédelem.

Lehetőség van a különböző hőmérsékleti szintek beállított hőmérsékletének állandó módosítására is, így beállíthatja azokat az Ön kényelmi igényeinek leginkább megfelelő hőmérsékletre.

MANUÁL - Kézi üzemmódban a radiátor fenntartja a beállított hőmérsékletet, és figyelmen kívül hagyja a beállított programot. A kézi üzemmódban az alapértelmezett beállított hőmérséklet 19 °C, de ez a felhasználó saját belátása szerint módosítható.

OFF - Ebben az üzemmódban a radiátor kikapcsolása a főkapcsoló leválasztása nélkül lehetséges. OFF üzemmódban vagy Stand-By üzemmódban a radiátor soha nem fog működni. A berendezés megtartja a beállított konfigurációt és időt. Ebben az üzemmódban a kijelzőn az aktuális idő és a kijelzőn az üzemmód jelenik meg.

3 Hőmérsékleti szint



Az elektromos olajradiátorok gyárilag már három előre beállított hőmérsékleti szinttel: 21°C-on Comfort, Economy 18 °C-on és Frost Protection 5°C-on. Ezek módosíthatók, így minden szinten a számunkra legmegfelelőbb beállítási pontokat állíthatjuk be.

"Adaptív indítás" funkció a nagyobb kényelemért



Ez a függvény garantálja számunkra a maximális kényelem a program által meghatározott időpontban. Ez előre jelzi és optimalizálja a fűtési csatlakozást, hogy a szükséges pillanatban elérje a kívánt hőmérsékletet.

Nyitott ablakok funkció



Amikor a Nyitott ablakok funkció aktiválva van, a radiátor továbbra is működik, de ha hirtelen hőmérsékletcsökkenés következik be, mert a helyiséget szellőztetik, vagy mert egy ablakot helytelenül zártak be, a radiátor nem fog működni, hogy elkerüljék a felesleges energiafogyasztást.

Nagy pontosságú termosztátok



Minden ELNUR GABARRON elektromos radiátor rendelkezik nagyon nagy pontosságú termosztát, $\pm 0,1$ °C-os ingadozással, amely lehetővé teszi, hogy a berendezés folyamatosan és pontosan mérje a hőmérsékletet. Ez biztosítja, hogy a radiátor optimális szinten működjön, és hogy a helyiség fűtési igényei, ahol telepítve van, teljesüljenek.

A termosztát a radiátorok működtetésére kifejlesztett elektronikával együtt garantálja a felhasználó által kívánt kényelmet, és megakadályozza a szükségtelen túlzott fogyasztást.

G vezérlőrendszer, a távvezérléshez és wifin keresztül történő kezelés



A G Control technológia beépítésre került az ELNUR GABARRON elektromos radiátorok egyes sorozatainak elektronikájába, mint például az Ingenium sorozat.

A hub és a fűtőberendezés közötti kapcsolatnak köszönhetően azonnal hozzáférhet minden funkcióhoz, és távolról is módosíthatja azokat.

Exkluzív fali rögzítés szabadalmaztatott konzolok



Szabadalmaztatott, biztonsági tartóinknak köszönhetően **a telepítés gyors és egyszerű**. A szerelő gyorsan, a megfelelő helyen és a mérések vagy a színtezés okozta problémák nélkül rögzítheti a támasztékokat a falhoz.

Gyors, kényelmes, könnyű és egyszerű, miközben kezdettől fogva biztosítja a helyes színtezést.



Elektromos radiátorok, amelyeket úgy terveztek, hogy megfeleljenek az európai ökodizájn-rendelet követelményeinek: ErP



Minden ELNUR GABARRON radiátor a hatályos ErP ökodizájn-előírásoknak megfelelően lett tervezve.

Ezenkívül ez a fűtőberendezés nem igényel karbantartást.

Gyorsan és egyszerűen telepíthető, akár új építésű, akár meglévő otthonba, mivel nincs szükség semmilyen építési vagy átalakítási munkára. A beszerelés még aznap elvégezhető.

A radiátorok kényelmes és biztonságos környezetet biztosítanak.

- Nem fogyasztanak oxigént és nem bocsátanak ki CO₂-t.
- Nem termelnek gázt vagy füstöt.
- Működésük során nem bocsátanak ki szennyező anyagot közvetlenül a környezetbe.

INGENIUM

Digitális programozható elektromos wifis olajradiátor, termikus töltettel
Vezeték nélküli vezérlés és működtetés a G Control System segítségével
(WIFI-n keresztül)

Műszaki jellemzők

- Elektronikus TRIAC vezérlő optimalizáló (ETCO).
- Integrált G vezérlőrendszer a konfigurációhoz és a távoli a radiátor interneten keresztüli vezérléséhez.
- Fehér háttérvilágítású LCD kijelző.
- Egyéni napi és heti programozó.
- Három hőmérsékletszint választó: Komfort, gazdaságos és fagyvédelem.
- Hőmérsékletválasztó a beállított hőmérséklet kijelzésével.
- Nyitott ablak érzékelése a csökkentett energiapazarlásért.
- "Adaptív indítás" funkció.
- Földrajzi helymeghatározás internetkapcsolaton keresztül.
- EcoFluid technológia. Shell márkájú termikus fluid.
- Beépített elektronikus környezeti termosztát $\pm 0,1$ °C.
- Billentyűzár funkció.
- Termikus biztonsági kikapcsolás.
- Hőmérsékletérzékelő kalibrálási lehetőséggel.
- Egyenes formatervezési elemek fröccsöntött alumíniumötvözetből, Epoxi Ral 9010porfestéssel felületkezelve
- Hálózati kábellel szállítjuk.
- Gyors és egyszerű telepítés a szabadalmaztatott falrögzésnek köszönhetően.
- A G Control Hub EU és a G Control Hub USB tartozékként érhetőek el a radiátor wifin keresztül történő vezérléséhez és kezeléséhez.
- G Control Power Meter, amely az otthoni elektromos fogyasztás ellenőrzésére és kezelésére kínál lehetőséget.
- A G Control System kompatibilis az Amazon Alexa és a Google Assistant rendszerrel.
- Kompatibilis a tartozékként kínált görgőkkel.



MODEL		RD4W	RD6W	RD8W	RD10W	RD12W	RD14W
Teljesítmény	W	500	750	1000	1250	1500	2000
Modulok száma		4	6	8	10	12	14
Feszültség		220-240 V~	220-240 V~	220-240 V~	220-240 V~	220-240 V~	220-240 V~
Frekvencia	Hz	50	50	50	50	50	50
Hosszúság	cm	42	58	74	90	106	122
Magasság	cm	58	58	58	58	58	58
Szélesség*	cm	8	8	8	8	8	8
Nettó tömeg	kg	8	11	14	16,5	19,5	22,5

*Plusz 2 cm távolság a faltól



*Maximális vezérlés,
energiamegtakarítás mellett*

RFE PLUS

Elektromos lapradiátor
Programozható digitális vezérléssel

Műszaki jellemzők

- Elektronikus Triac vezérlés optimalizáló ETCO.
- Digitális hőmérséklet választó a valós hőmérséklet, a beállított hőmérséklet, az óra és egyéb üzenetek megjelenítéséhez.
- Heti és napi programozó.
- Háromszintű hőmérséklet-választó: Komfort, takarékos és fagyvédelem.
- Nyitott ablak érzékelése a csökkentett energiapazarlásért.
- Adaptív indításvezérlés.
- EcoFluid technológia
- Beépített elektronikus környezeti termosztát $\pm 0,1$ °C.
- Állítható digitális termosztát.
- Beépített On-Off kapcsoló.
- Biztonsági rendszer öt éves memória biztonsági mentéssel, programvesztés megelőzése érdekében.
- Lapos, zárható billentyűzet a könnyű tisztítás érdekében.
- Termikus biztonsági kikapcsolás.
- IP2X védelem.
- I. osztályú szigetelés.
- Stílusos alumínium test epoxi porszórással bevonva RAL 9010
- Hálózati kábellel szállítjuk.
- Gyors és egyszerű telepítés a szabadalmaztatott falrögítésnek köszönhetően konzolok, mérés vagy szintezés nélkül.
- Kompatibilis a tartozékként kínált görgőkkel.



MODELL		RF4E PLUS	RF6E PLUS	RF8E PLUS	RF10E PLUS	RF12E PLUS	RF14E PLUS
Teljesítmény	W	500	750	1000	1250	1500	2000
Modulok száma		4	6	8	10	12	14
Feszültség		220-240 V~	220-240 V~	220-240 V~	220-240 V~	220-240 V~	220-240 V~
Frekvencia	Hz	50-60	50-60	50-60	50-60	50-60	50-60
Hosszúság	cm	41,5	57,5	73,5	89,5	105,5	121,5
Magasság	cm	58	58	58	58	58	58
Szélesség*	cm	10	10	10	10	10	10
Nettó súly	kg	9	13	16	20	24	27

RXE PLUS

Elektromos lapradiátor
Programozható digitális vezérléssel

Műszaki jellemzők

- Elektronikus Triac vezérlés optimalizáló ETCO.
- Digitális hőmérséklet-választó a valós hőmérséklet, a beállított hőmérséklet, az óra és egyéb üzenetek megjelenítéséhez.
- Heti és napi programozó.
- Háromszintű hőmérséklet-választó: Komfort, takarékoság és fagyvédelem.
- Nyitott ablak érzékelése a csökkentett energiapazarlásért.
- Adaptív indításvezérlés.
- EcoSeco technológia, termikus folyadék nélkül.
- Beépített elektronikus környezeti termosztát $\pm 0,1$ °C.
- Állítható digitális termosztát.
- Beépített On-Off kapcsoló.
- Biztonsági rendszer öt éves memória biztonsági mentéssel, programvesztés megelőzése érdekében.
- Lapos, zárható billentyűzet a könnyű tisztítás érdekében.
- Termikus biztonsági kikapcsolás.
- IP2X védelem.
- I. osztályú szigetelés.
- Acél és alumínium test epoxi porszórással bevonva
- RAL 9010.
- Hálózati kábellel szállítjuk.
- Gyors és egyszerű telepítés a szabadalmaztatott falrögzítésnek köszönhetően konzolok, mérés vagy szinterzés nélkül.



MODELL		RX4E PLUS	RX6E PLUS	RX8E PLUS	RX10E PLUS	RX12E PLUS	RX14E PLUS
Teljesítmény	W	500	750	1000	1250	1500	2000
Modulok száma		4	6	8	10	12	14
Feszültség		220-240 V~	220-240 V~	220-240 V~	220-240 V~	220-240 V~	220-240 V~
Frekvencia	Hz	50-60	50-60	50-60	50-60	50-60	50-60
Hosszúság	cm	41,5	57,5	73,5	89,5	105,5	121,5
Magasság	cm	58	58	58	58	58	58
Szélesség*	cm	10	10	10	10	10	10
Nettó súly	kg	7	9,5	11,5	14	16,5	19

RBC

Digitális programozható elektromos olajradiátor Alacsony profilú radiátor termikus töltettel

Műszaki jellemzők

- Elektronikus Triac vezérlés optimalizáló ETCO.
- Fehér háttérvilágítású LCD kijelző.
- Különböző üzemmódok állíthatók be: Komfort,
- Éjszakai, Fagyvédelem, Program, Pilot vezeték és Eco üzemmód.
- Napi és heti programozás. Lehetőség heti 3 különböző program elmentésére, hogy minden helyzethez kiválasszthassa a legjobbat.
- Nyitott ablak érzékelési funkció.
- Adaptív indításvezérlő funkció.
- 2 órás időzítő funkció a helyiség gyors felmelegítéséhez.
- Fogyasztási mutató.
- EcoFluid technológia. Shell márkájú termikus fluid.
- Beépített elektronikus környezeti termostát $\pm 0,1$ °C.
- Billentyűzár funkció.
- Termikus biztonsági kikapcsolás.
- IP2X védelem.
- II. osztályú szigetelés.
- Epoxi bevonattal ellátott, fröccsöntött alumínium ötvözetből készült elemek
- RAL9010 porral szórva.
- Hálózati kábellel szállítjuk.
- Gyors és egyszerű telepítés a szabadalmaztatott falrögítésnek köszönhetően konzolok, mérés vagy szintezés nélkül.



Alacsony profil Csak
430mm magas



EcoFluid
Technology

MODELL		RBC9	RBC11	RBC14
Teljesítmény	W	1000	1250	1500
Modulok száma		9	11	14
Feszültség		220-240 V~	220-240 V~	220-240 V~
Frekvencia	Hz	50-60	50-60	50-60
Hosszúság	cm	79,5	95,5	119,5
Magasság	cm	43	43	43
Szélesség*	cm	10	10	10
Nettó súly	kg	13,5	16	20

*Plusz cm2 távolság a faltól



Kényelem és melegség minden szobában

INGENIUM CARE

Alacsony felületi hőmérsékletű elektromos wifis olajradiátor, termikus töltettel, Vezeték nélküli vezérlés -és működtetés a G Control System segítségével (WIFI-n keresztül)

Műszaki jellemzők

- Elektronikus TRIAC vezérlőoptimalizáló (ETCO) Care technológiával
- Integrált G Control System a konfigurációhoz és távvezérléshez a radiátorhoz interneten keresztül.
- Fehér háttérvilágítású LCD kijelző.
- Egyéni napi és heti programozó.
- Három hőmérsékletszint választó: Komfort, gazdaságos és fagyvédelem.
- Hőmérsékletválasztó a beállított hőmérséklet kijelzésével.
- Nyitott ablak érzékelése a csökkentett energiapazarlásért.
- "Adaptív indítás" funkció.
- Földrajzi helymeghatározás internetkapcsolaton keresztül.
- EcoFluid technológia. Shell márkájú termikus fluid.
- Beépített elektronikus környezeti termosztát $\pm 0,1$ °C.
- Billentyűzár funkció.
- Termikus biztonsági kikapcsolás.
- Hőmérsékletérzékelő kalibrálási lehetőséggel.
- Egyenes formatervezési elemek fröccsöntött alumíniumötvözetből, felületkezelve Epoxi Ral 9010 porfestékkel.
- Hálózati kábellel szállítjuk.
- Gyors és egyszerű telepítés a szabadalmaztatott falrögzítésnek köszönhetően konzolok, mérés vagy színtezés nélkül.
- G Control Hub EU és G Control Hub USB tartozékként kaphatók a radiátor Wifin keresztül történő vezérlésére és kezelésére.
- G Control Power Meter, amely az otthoni elektromos fogyasztás ellenőrzésére és kezelésére kínál opcióként.
- A G Control System kompatibilis az Amazon Alexa és a Google Assistant rendszerrel.



MODELLEK		RD8W R21	RD10W R21	RD12W R21	RD14W R21
Termikus teljesítmény	W	600	750	900	1200
Modulok száma		8	10	12	14
Feszültség		220-240 V~	220-240 V~	220-240 V~	220-240 V~
Frekvencia	Hz	50	50	50	50
Hosszúság	cm	74	90	106	122
Magasság	cm	58	58	58	58
Szélesség*	cm	8	8	8	8
Nettó súly	kg	14	16,5	19,5	22,5

Elektromos olajradiátorok



Az Ingenium Care megvédi a legkíváncsiabbakat

Az Ingenium Care radiátorokba integrált Care technológia biztosítja a kívánt komfortos hőmérsékletet, ugyanakkor alacsony, 60°C alatti felületi hőmérsékletet tart fenn a radiátorban.

Ideális a különleges biztonsági igényű környezetekbe történő telepítéshez: óvodák, iskolák és idősök otthonai. Ez a termék a speciális biztonsági előírásokhoz igazítható.



ELEKTROMOS PANEL KONVEKTOR

Gyors igény szerinti fűtés

A PH PLUS panel fűtőberendezéseink az elektromos fűtés új hajnalát jelentik, mivel egy hagyományos termék a legmodernebb technológiák előnyeit élvezve modern, hatékony és szabályozható, közvetlen működésű fűtőberendezést kínál.

A falra szerelhető fűtőpaneink tökéletes választás, ha költséghatékony és gyors megoldást szeretne találni egy helyiség alkalmi vagy rövid ideig tartó fűtésére napközben.

Ezek a fűtőpanelek a lakástulajdonosok és a tervezők számára egyaránt kívánatos megoldást jelentenek, mivel kevés helyet foglalnak el, és gyorsan elérik az egyenletes és kényelmes hőmérsékletet.

Amellett, hogy önálló fűtési rendszerként használják, más elektromos fűtési rendszerek, például tároló fűtőtestek kiegészítésére is alkalmasak, és ideálisak olyan helyiségekben, mint a hálószobák, fürdőszobák, konyhák és egyéb olyan területek, ahol nincs szükség állandó fűtésre.

A hőmérséklet pontosan szabályozható a beépített digitális termosztáttal, amely az iparágban vezető $\pm 0,1$ °C pontossággal büszkélkedhet.

- Gyors felfűtés
- Gyors telepítés
- Szabályozható
- Könnyen használható

PH PLUS

Elektromos panel konvektorok,
Digitális vezérlés programozó egységgel

Műszaki jellemzők

- Elektronikus Triac vezérlés optimalizáló ETCO.
- Digitális hőmérséklet-választó a valós hőmérséklet, a beállított hőmérséklet, az óra és egyéb üzenetek megjelenítéséhez. – Napi és heti programozó.
- Háromszintű üzemmód hőmérséklet-választó: Komfort, takarékos és fagyvédelem.
- Nyitott ablak érzékelése a csökkentett energiapazarlásért.
- Adaptív indításvezérlés.
- Beépített elektronikus környezeti termosztát $\pm 0,1$ °C.
- Állítható digitális termosztát.
- Lapos, zárható billentyűzet a könnyű tisztítás érdekében.
- Beépített On-Off kapcsoló.
- Biztonsági rendszer ötéves memória biztonsági mentéssel, programvesztés megelőzése érdekében.
- Termikus biztonsági kikapcsolás.
- Védettség IP2X.
- I. osztályú szigetelés.
- Porszórt RAL 9010acélszerkezet.
- Hálózati kábellel szállítjuk.
- Egyedi fali rögzítő konzolok mellékelve.



MODELL		PH-075 PLUS	PH-125 PLUS	PH-150 PLUS	PH-200 PLUS
Teljesítmény	W	750	1250	1500	2000
Feszültség		230-240 V~	230-240 V~	230-240 V~	230-240 V~
Frekvencia	Hz	50-60	50-60	50-60	50-60
Hosszúság	cm	41,5	56	63	78
Magasság	cm	41	41	41	41
Szélesség*	cm	8	8	8	8
Nettó súly	kg	4	5,5	6	7

*Plusz cm2,5 távolság a faltól.

TÖRÖLKÖZŐTARTÓ RADIÁTOROK

Programozás és kényelem

Az ELNUR GABARRON törölközőtartók és törölközőmelegítők termékcsaládját úgy terveztük, hogy a fürdőszobákba egy kis luxust és kifinomultságot varázsoljon.

Ezek a **kiváló minőségű** törölközőtartók természetüknél fogva meleget biztosítanak a fürdőszobában, megszáritják vagy felmelegítik a kényes ruhadarabokat, vagy akár melegen tartják a törölközőket, miközben segítenek **csökkenteni a nedvességet és a penészesedést.**

Az ELNUR GABARRON törölközőtartóval a **dizájn és a funkcionalitás** találkozik, hogy meleget, kényelmet és komfortot biztosítson.

Törölközőtartóink krómozott és fehér kivitelben kaphatók, digitális termosztáttal és programozóval, amely lehetővé teszi, hogy pontosan akkor tartsa fenn a stabil hőteljesítményt, amikor szüksége van rá.

Nincs szükség semmiféle karbantartásra, és nagyon könnyű telepíteni őket.

A törölközőmelegítő elektronikus termosztáttal is kapható. fehér és krómozott kivitelben.

*Élvezze a
meleget
Növelje a
kényelmet*



- ✓ Állítható
- ✓ Melegség
- ✓ Kényelmes
- ✓ Biztonságos

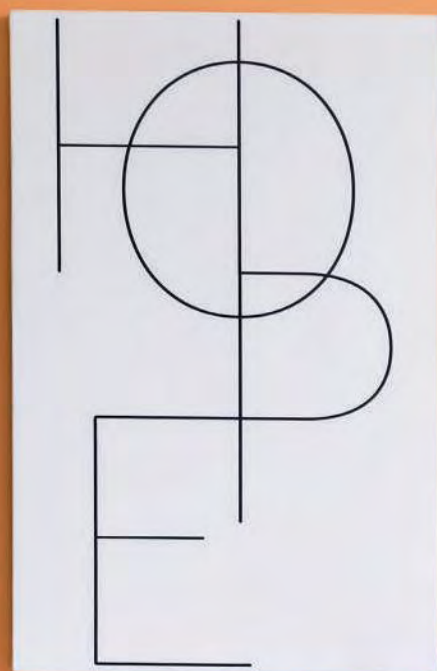

TBBK

Elektromos törölközősínes radiátor,
digitális vezérlés programozó egységgel

Műszaki jellemzők

- Digitális törölközőtartó heti és napi programozóval.
- Kék háttérvilágítású LCD kijelző.
- Digitális hőmérséklet-választó a valós hőmérséklet, a beállított hőmérséklet, a programozás és egyéb információk megjelenítéséhez.
- Különböző üzemmódok állíthatók be: Kényelem, Eco, Fagyvédelem, 2 órás időzítő, Chrono és Pilot wire.
- "Timer 2h" üzemmód a helyiség gyors felmelegítéséhez vagy a törölközőszárítás felgyorsításához.
- Kompatibilis a "pilot wire" üzemmódot választó vezérlőkkel.
- A "Chrono" üzemmód lehetővé teszi a felhasználó számára, hogy különböző hőmérsékletértékeket állítson be a hét minden napjának minden órájára.
- Két különböző hőmérsékletszint Comfort és Eco állítható be.
- Nyitott ablak érzékelése a csökkentett energiapazarlásért.
- Beépített elektronikus környezeti termosztát $\pm 0,1$ °C.
- Kis sűrűségű termikus fluid.
- Billentyűzetzár.
- Termikus biztonsági kikapcsolás.
- IP44 védelem, fröccsenő víz ellen.
- II. osztályú szigetelés.
- A modell fehér RAL epoxi9010 színben készült.
- Hálózati kábellel felszerelve.
- Biztonsági fali rögzítő konzolok.

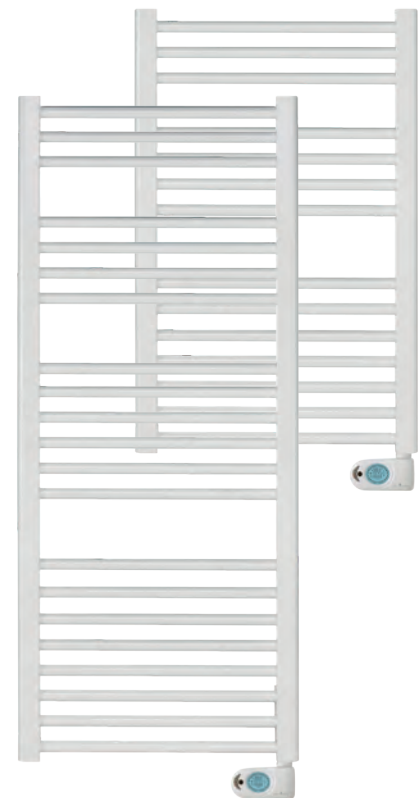

TBBK
Panelvezérlés



MODEL		TBB-8K	TBB-12K
Teljesítmény	W	300	600
Feszültség		220-240 V~	220-240 V~
Frekvencia	Hz	50	50
Hosszúság	cm	50	50
Magasság	cm	87	128
Szélesség*	cm	8	8
Nettó tömeg	kg	9,5	14

*Plusz cm2,5 távolság a faltól.

Törölköző melegítő kontroller nélkül

MODEL		TB-150
Teljesítmény	W	150
Feszültség		220-240 V~
Frekvencia	Hz	50-60
Hosszúság	cm	87
Magasság	cm	50
Szélesség*	cm	8
Nettó súly	kg	9

*Plusz cm2,5 távolság a faltól.

TBCK

Elektromos törölközősínes
radiátor, digitális vezérlés
programozó egységgel

Műszaki jellemzők

- Digitális törölközőtartó heti és napi programozóval.
- Kék háttérvilágítású LCD kijelző.
- Digitális hőmérséklet-választó a valós hőmérséklet, a beállított hőmérséklet, a programozás és egyéb információk megjelenítéséhez.
- Különböző üzemmódok állíthatók be: Kényelem, Eco, Fagyvédelem, 2 órás időzítő, Chrono és Pilot wire.
- "Timer 2h" üzemmód a helyiség gyors felmelegítéséhez vagy a törölközőszárítás felgyorsításához.
- Kompatibilis a "pilot wire" üzemmódot választó vezérlőkkel.
- A "Chrono" üzemmód lehetővé teszi a felhasználó számára, hogy különböző hőmérsékletértékek a hét minden napjának minden órájára.
- Két különböző hőmérsékletszint Comfort és Eco állítható be a programozás során kiválasztott.
- Nyitott ablak érzékelése a csökkentett energiapazarlásért.
- Beépített elektronikus környezeti termosztát $\pm 0,1$ °C.
- Kis sűrűségű termikus fluid.
- Billentyűzetzár.
- Termikus biztonsági kikapcsolás.
- IP44 védelem, fröccsenő víz ellen.
- II. osztályú szigetelés.
- Krómozott modell.
- Hálózati kábellel felszerelve.
- Biztonsági fali rögzítő konzolok.

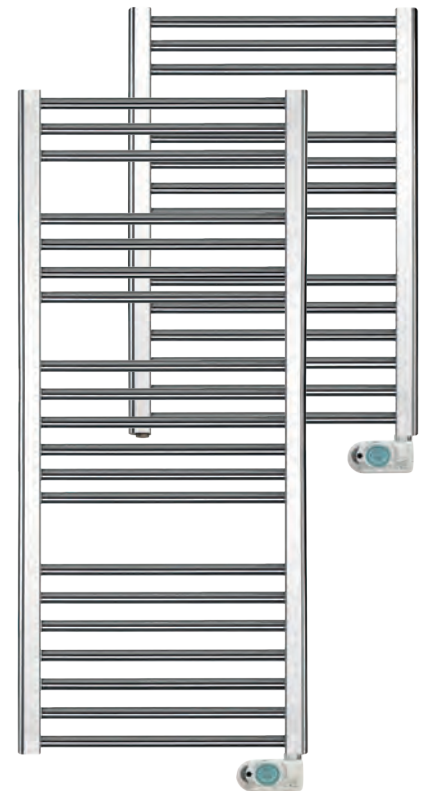

TBCK
Panel vezérlés



MODEL		TBC-8K	TBC-12K
Teljesítmény	W	300	500
Feszültség	V	220-240 V~	220-240 V~
Frekvencia	Hz	50	50
Hosszúság	cm	50	50
Magasság	cm	87	128
Szélesség*	cm	8	8
Nettó súly	kg	9,5	14

*Plusz cm2,5 távolság a faltól.

Törölköző melegítő kontroller nélkül

MODEL		TC-150
Teljesítmény	W	150
Feszültség	V	220-240 V~
Frekvencia	Hz	50-60
Hosszúság	cm	87
Magasság	cm	50
Szélesség*	cm	8
Nettó súly	kg	9

*Plusz cm2,5 távolság a faltól.

MATTIRA ELEKTROMOS KAZÁNOK

Az egyik legbiztonságosabb és legmegbízhatóbb elektromos kazán a piacon.

A Mattira a tökéletes elektromos kazáncsalád a használati melegvíz- és fűtési igények kielégítésére. Ideális választás, ha teljesen **biztonságos és megbízható**, hatékony központi fűtési rendszerre van szükség.

Digitális elektromos kazánjaink az egyetlenek a piacon, amelyek a berendezés fűtési igényeinek megfelelően szabályozzák az energiafogyasztást, figyelembe véve nemcsak a környezeti hőmérsékletet, hanem a külső hőmérsékletet is.

A Mattira modulációs és automatikus fűtésszabályozási funkcióinak köszönhetően optimális komfortot biztosít otthonában, maximális üzemeltetési költségmegtakarítás mellett. Elektromos kazánjaink moduláló funkcióját egy **intelligens elektronikus moduláló rendszer (SEM)** vezérli. Ez TRIAC technológiát alkalmaz egy külső kronotermosztáttal kombinálva, hogy a fűtési teljesítményt folyamatosan a helyiségek fűtési igényeihez igazítsa, ezáltal 100%-os energiahatékonyságot és általános energiaköltség-megtakarítást érjen el.

A külső hőmérséklet függvényében szabályozható az a hőmérséklet, amelyen a kazán a vízmelegítő kört hajtja. Ez a szabályozási módszer **maximális kényelmet** biztosít, mivel előre jelzi a ház hőigényének változásait.

Ezek a tulajdonságok és az a tény, hogy a Mattira elektromos kazánok 1 vagy 3 kW-os lépésekben szabályozhatók, **minimálisra csökkentik az energiapazarlás lehetőségét**, így maximális komfortot biztosítanak Önnek otthonában. A Mattira egy- vagy háromfázisú elektromos hálózatra is telepíthető. Minden Mattira elektromos kazán egyfázisú tápellátás esetén 312 kW és 12 kW közötti teljesítményre, háromfázisú tápellátás esetén pedig 18 kW-ig korlátozható.

Egyik kazánunk sem bocsát ki gázokat vagy közvetlen szennyezést működés közben. Nem üzemelnek olyan tüzelőanyagokkal, mint a gáz vagy a dízel, ezért nem áll fenn a szivárgás vagy a robbanás veszélye.

*Tapasztalja meg a
legjobb kényelmet
otthonában*



- ✓ Megbízható
- ✓ Biztonságos
- ✓ Innovatív
- ✓ Kényelmes



MATTIRA KAZÁNOK

Elektromos kazánjaink minden olyan előnnyel és funkcióval rendelkeznek, amelyek biztosítják az Ön kényelmét és segítenek a megtakarításokban.

Moduláció

A kazán fejlett vezérlőpanelje automatikusan szabályozza a fűtési teljesítményt a szükséges igényhez, hogy energiát takarítson meg. Az ELNUR GABARRON elektromos kazánok e moduláló funkcióját egy intelligens elektronikus moduláló rendszer (SEM-rendszer) kezeli, amely 20 másodpercenként újraszámítja a fogyasztást a valós hőigény függvényében.

A rendszer TRIAC technológiát alkalmaz egy külső kronotermosztáttal kombinálva, hogy a fűtési teljesítményt folyamatosan a helyiségek fűtési igényeihez igazítsa, ezáltal 100%-os energiahatékonyságot és általános energiaköltség-megtakarítást érve el.

Automatikus fűtésszabályozás

Ezen kívül a Mattira kazánok rendelkeznek a hőmérséklet szabályozásának lehetőségével

amellyel a kazán a kültéri hőmérséklet függvényében hajtja a vízmelegítő kört. Ez a szabályozási módszer maximális kényelmet biztosít, mivel előre jelzi a ház hőigényének változásait. A szobatermosztát továbbra is a házban belüli hőmérsékletet szabályozza. Ennek az üzemmódnak az aktiválásához egy külső hőmérséklet-érzékelő csatlakoztatása szükséges.

Egyszerű telepítés

ELNUR GABARRON Mattira elektromos kazánok minden szükséges alkatrészszel felszerelve a készülék működtetéséhez, beleértve egy sablont is a könnyű telepítés érdekében.

A telepítés gyors és egyszerű, és általában egyetlen nap alatt elvégezhető.

Eco Smart funkció

Minden Mattira Combi kazán rendelkezik Eco Smart funkcióval a használati melegvíz opcióban. Ez a funkció minimalizálja a villamos energia felhasználását

a felhasználó heti melegvíz-fogyasztási szokásainak tanulmányozásával és a beállított hőmérséklet automatikus csökkentésével az inaktív időszakokban.

Fagyvédelmi üzemmód

Lehetőség van fagyvédelmi üzemmód kiválasztására a fagyvédelem érdekében az inaktív időszakok alatt. A fagyvédelmi üzemmód kiválasztásával a fűtési rendszer automatikusan bekapcsol, ha a kazán hőmérséklete 8°C alá csökken.

Fenntarthatóság

Egyik kazánunk sem bocsát ki gázokat vagy szennyezést működés közben. Nem használnak tüzelőanyagot, és szellőzetlen helyiségekbe is telepíthetők. Ezáltal elkerülhető a szellőzőnyílásokból eredő hőveszteség kockázata.

Egyéni fűtés

A Mattira intuitív és felhasználóbarát digitális kijelzővel büszkélkedhet. Folyamatosan mutatja a keringtetett fűtővíz és a kombi kazánoknál a használati melegvíz-tartály (HMV) hőmérsékletét. A fűtés és a használati melegvíz különálló komponensek, ezért kikapcsolhatja a fűtést, és csak a használati melegvizet tarthatja bekapcsolva, vagy fordítva.

Legionella elleni védelem

A Mattira kombi kazánok tartalmazzák a "Legionella Protection" rendszerünket. Ha ez a funkció aktiválva van, a használati melegvíz hőmérséklete hetente egyszer a megengedett maximális értékre emelkedik, így a vízhőmérséklet szabályozásával megakadályozza a Legionella elszaporodását.

Biztonságos és karbantartásmentes

Az elektromos kazánok nagyon biztonságos rendszerek, és maximális megbízhatóságot nyújtanak. Ráadásul nincs szükség időszakos karbantartásra.

Kompatibilis a padlófűtéssel

Az ELNUR GABARRON kazánok teljes választéka használható melegvízes radiátorokkal és padlófűtéssel. Ezen kívül a Mattira kazánok más fűtési rendszerekkel, például termikus napkollektorokkal, hőszivattyúkkal stb. kombinálva is telepíthetők...

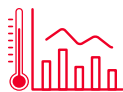



Távirányítás



A tartozék CTM20 wifi kronothermosztát lehetővé teszi a Mattira kazán távvezérlését a G-Control rendszer segítségével.

Az ingyenes Elnur Wifi Control App segítségével be- és kikapcsolhatja a fűtést, valamint növelheti vagy csökkentheti a hőmérsékletet. A moduláló rendszert is aktiválhatja a fűtési teljesítmény automatikus beállításához.

A CTM20 wifi kronothermosztát tartozékként kapható.



MATTIRA COMBI

Digitális moduláló elektromos kombi kazán

Fűtési- és használati melegvíz, 50 literes használati melegvíz-tartály

Műszaki jellemzők

- Mattira CMX15i és CMX18i falra szerelhető.
- Mattira CMX15Pi és CMX18Pi álló kivitel.
- A fűtőberendezés moduláló elektronikus vezérlése SEM rendszerrel (Smart Electronic Modulating system).
- Szigetelt acélból készült fűtőkazán.
- Rozsdamentes acélból készült árnyékolt fűtő elemek - INCOLOY800
- Fűtéshez és használati melegvízhez.
- 50 literes, szigetelt, rozsdamentes acélból készült, CFC-mentes melegvíz-tartály.
- 3 literes használati melegvíz-tágulási tartály.
- Használati melegvíz hőmérséklet-korlátozó 80 °C.
- Használati melegvíz 7 báros biztonsági szelep.
- Használati melegvíz-elektrolízis elleni tömlők.
- 6 literes fűtési tágulási tartály.
- Nyomásmérő 0-4bar.
- Keringető szivattyú.
- Automatikus légtelenítő szelep.
- Csendes TRIAC tápkapcsolók.
- Automatikus fűtésszabályozási mód.
- Fűtési áramlás érzékelő
- Fűtési hőmérséklet-korlátozó 100 °C.
- Fűtési 3 báros biztonsági szelep.
- Alkalmas beltéri fűtéssel való használatra.
- Vezeték nélküli távvezérlés a CTM20 szobatermosztáttal.
- Porszórt RAL 9010.
- Fali konzolos acélsablon a csatlakozások egyszerű beállításához.
- Kompatibilis az Ambient TA4D, CTM20 WIFI, CTP10 és X2D termosztátokkal, amelyek mindegyike tartozékként kapható.
- A kültéri érzékelőre az "Automatikus fűtésszabályozás" üzemmód aktiválásához van szükség. Ez tartozékként kapható.



Mattira Combi
CMX15i és CMX18i
Falra szerelhető



Mattira Combi
CMX15Pi és CMX18Pi

Fő alkatrészek

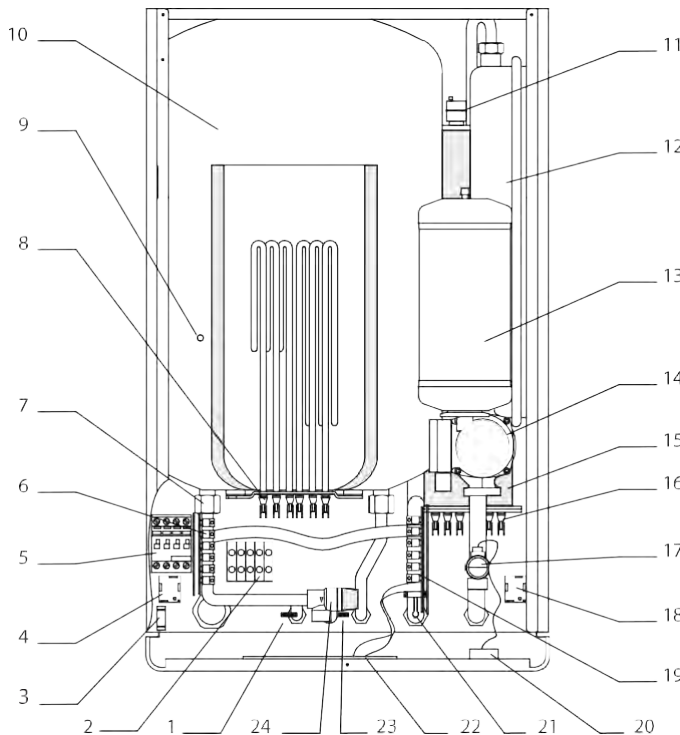

- 1 Bejövő víz elzáró szelep.
- 2 Áram betáplálási csatlakozóblokk.
- 3 ON / OFF kapcsoló.
- 4 (HMV) biztonsági hőhatároló kapcsoló.
- 5 Főkapcsoló.
- 6 (HMV) elektronikus nyomtatott áramköri lap.
- 7 Elektrolízis gátló.
- 8 (HMV) ellenállás.
- 9 (HMV) hőmérséklet érzékelő helye.
- 10 Szigetelt tartály 50L.
- 11 Automatikus légtelenítő.
- 12 Fűtési tágulási tartály 6L.
- 13 (HMV) tágulási tartály 3L.
- 14 Keringető szivattyú.
- 15 Szigetelt fűtési gyújtótartály.
- 16 Fűtési ellenállás.
- 17 Fűtés 3 báros biztonsági szelep.
- 18 Fűtés biztonsági hőhatároló kapcsoló.
- 19 Fűtési elektronikus nyomtatott áramköri lap.
- 20 Fűtési nyomásmérő.
- 21 Fűtési áramlásérzékelő.
- 22 Fő elektronikus nyomtatott áramköri lap.
- 23 Fűtés töltőszelep.
- 24 (HMV) 7 báros biztonsági szelep.

Vezérlőpanel



MATTIRA COMBI

Digitális moduláló elektromos kazán
Fűtés és használati melegvíz, 50 literes használati
melegvíz-tartály

Műszaki jellemzők

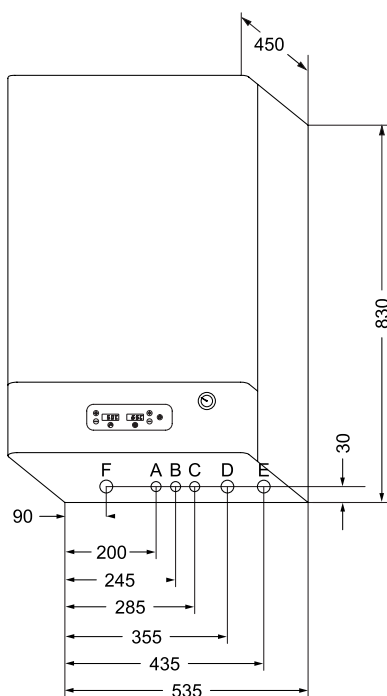

Falra szerelt

CMX15i és CMX18i

Méreték és csatlakozások:

- A - Biztonsági szelep, használati melegvíz
- B - Elektromos csatlakozás
- C - Hidegvíz bemenet 1/2"
- D - Használati melegvíz kimenet 1/2"
- E - Fűtési áramlás 3/4"
- F - Fűtés vissza 3/4"

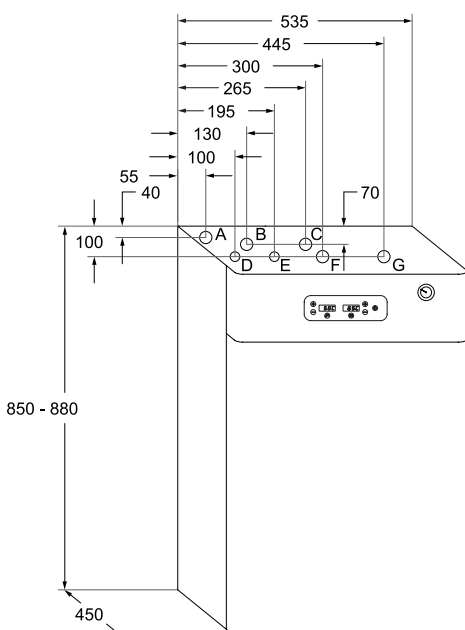

Padlón álló

CMX15Pi és CMX18Pi

Méreték és csatlakozások:

- A - Elektromos csatlakozás
- B - Biztonsági szelep vízvezető
- C - Biztonsági szelep leeresztése Fűtés
- D - Használati melegvíz kivezetés 1/2"
- E - Hidegvíz bemenet 1/2"
- F - Fűtés vissza 3/4"
- G - Fűtés áramlás 3/4"



MODEL	CMX15i CMX15Pi													
Választható teljesítmény	kW	3	4	5	6	7	8	9	10	11	12	13	15	-
kcal/h	kcal/h	2580	3440	4300	5160	6020	6880	7740	8600	9460	10320	11180	12900	-
Feszültség: 3x400 V+N~	A	13,0	13,0	13,0	13,0	13,0	13,0	13,0	21,7	21,7	21,7	21,7	21,7	-
*Feszültség: 230 V~	A	13,0	17,4	21,7	26,1	30,4	34,8	39,1	43,5	47,8	52,2	Ask	Ask	-
“(HMV) felfűtési idő	perc	29'04"	21'48"	17'26"	14'32"	12'27"	10'54"	9'41"	8'43"	7'56"	7'16"	6'42"	5'49"	-

MODEL	CMX18i CMX18Pi													
Választható teljesítmény	kW	3	-	-	6	-	-	9	-	-	12	-	15	18
kcal/h	kcal/h	2580	-	-	5160	-	-	7740	-	-	10320	-	12900	15480
Feszültség: 3x400 V+N~	A	13,0	-	-	13,0	-	-	13,0	-	-	26,0	-	26,0	26,0
*Feszültség: 230 V~	A	13,0	-	-	26,1	-	-	39,1	-	-	52,2	-	Ask	Ask
(HMV) felfűtési idő	perc	29'04"	-	-	14'32"	-	-	9'41"	-	-	7'16"	-	5'49"	-

*Áthidaló csatlakozó elem mellékelve
 **(HMV) tartály 50L felfűtési ideje hidegvízről 55°C-ra.

MODEL		CMX15i	CMX18i	CMX15Pi	CMX18Pi
Feszültség	V	3x400 V~+N / 220-240	3x400 V~+N / 220-240 V~	3x400 V~+N / 220-240 V~	3x400 V~+N / 220-240 V~
Frekvencia	Hz	50-60	50-60	50-60	50-60
Szigetelés		I. osztály	I. osztály	I. osztály	I. osztály
Nettó tömeg	kg	57	57	58	58

MATTIRA SYSTEM

Digitális moduláló elektromos kazán
Csak fűtés

Műszaki jellemzők

- Mattira MAS15 és MAS18 falra szerelhető.
- Szigetelt acélból készült, falra szerelhető fűtőkazán.
- A fűtőberendezés moduláló elektronikus vezérlése SEM rendszerrel (Smart Electronic Modulating system).
- Rozsdamentes acélból készült árnyékolt elemek - INCOLOY800
- 6 literes fűtési tágulási edény.
- Automatikus fűtésszabályozási mód.
- Nyomásmérő 0-4bar.
- Keringető szivattyú.
- Automatikus szellőztető.
- Csendes TRIAC tápkapcsolók.
- Fűtés flow detektor.
- Fűtési hőmérséklet-korlátozó 100 °C.
- Fűtési bar3 nyomáscsökkentő szelep.
- Vezeték nélküli távvezérlés a CTM20 szobatermosztáttal.
- Alkalmos beltéri fűtés alatti használatra.
- Porszórt RAL 9010.
- Fali konzolos acélsablon a csatlakozások egyszerű beállításához.
- Kompatibilis az Ambient TA4D, CTM20 WIFI, CTP10 és X2D termosztátokkal, amelyek mindegyike tartozékként kapható.
- A kültéri érzékelőre az "Automatikus fűtésszabályozás" üzemmód aktiválásához van szükség. Ez tartozékként kapható.



MAS15
Falra szerelt

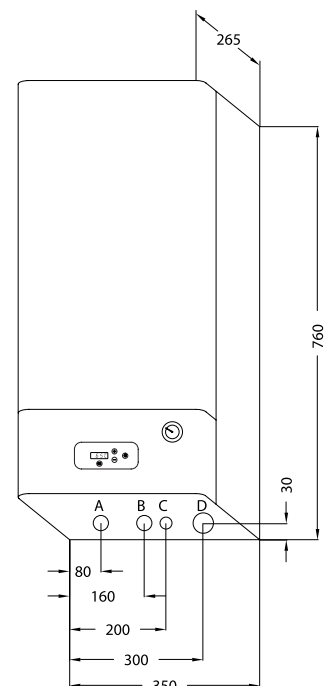

Méreték és csatlakozások:

- A - Fűtési ki 3/4"
- B - Fűtési vissza 3/4"
- C - Biztonsági szelep leeresztő
- D - Elektromos csatlakozás

Fő alkatrészek

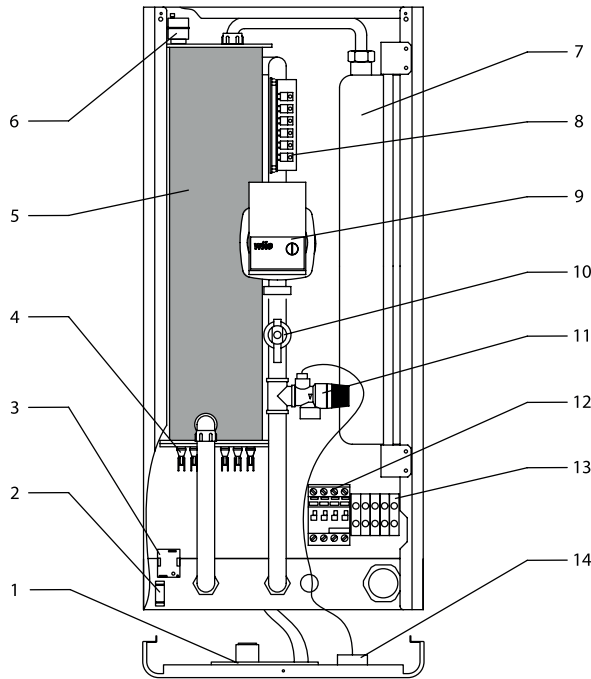

- 1 Fő elektronikus nyomtatott áramköri lap.
- 2 ON / OFF kapcsoló.
- 3 Fűtésbiztonsági termikus végálláskapcsoló.
- 4 Fűtési ellenállás.
- 5 Szigetelt fűtési gyűjtőtartály.
- 6 Automatikus légtelenítő szelep.
- 7 Fűtési tágulási tartály 6L.
- 8 Fűtési NYÁK
- 9 Keringető szivattyú.
- 10 Fűtési áramlásérzékelő.
- 11 Fűtés 3 bar biztonsági szelep.
- 12 Főkapcsoló.
- 13 Áram betáplálási csatlakozóblokk.
- 14 Fűtés nyomásmérő.

MODEL	MAS15													
Választható teljesítmény	kW	3	4	5	6	7	8	9	10	11	12	13	15	-
kcal/h	kcal/h	2580	3440	4300	5160	6020	6880	7740	8600	9460	10320	11180	12900	-
Feszültség: 3x400 V+N~	A	13,0	13,0	13,0	13,0	13,0	13,0	13,0	21,7	21,7	21,7	21,7	21,7	-
*Feszültség: 230 V~	A	13,0	17,4	21,7	26,1	30,4	34,8	39,1	43,5	47,8	52,2	Ask	Ask	-
MODEL	MAS18													
Választható teljesítmény:	kW	3	-	-	6	-	-	9	-	-	12	-	15	18
kcal/h	kcal/h	2580	-	-	5160	-	-	7740	-	-	10320	-	12900	15480
Feszültség: 3x400 V+N~	A	13,0	-	-	13,0	-	-	13,0	-	-	26,0	-	26,0	26,0
*Feszültség: 230 V~	A	13,0	-	-	26,1	-	-	39,1	-	-	52,2	-	Ask	Ask

*Áthidaló csatlakozó elem mellékelve

MODEL	MAS15		MAS18	
Feszültség	V	3x400 V+N~ / 220-240 V~		3x400 V+N~ / 220-240 V~
Frekvencia	Hz	50-60		50-60
Szigetelés		I. osztály		I. osztály
Nettó tömeg	kg	29,5		29,5



CPE

Nagy terek számára

Műszaki jellemzők

A kazánban minden, a telepítéshez és üzemeltetéshez szükséges alkatrész megtalálható, kivéve a tágulási tartályt és a keringető szivattyút. Epoxi porfestéssel kezelt acél házzal készül.

A fűtőelemek elhelyezése lehetővé teszi az alacsony hőmérsékleten való működést, ami azt jelenti, hogy az elektromos csatlakozások nem melegednek túl, így elkerülhető az elemek károsodása. Csak az álló kivitel áll rendelkezésre.

- Nagy kapacitású kazán (45 liter).
- INCOLOY800 rozsdamentes acélból készült árnyékolt fűtőelemek.
- Három hőteljesítmény.
- A tágulási tartály és a keringető szivattyú nem tartozék.
- Szabályozó termosztát 90°C-ig.
- Hőmérsékletkorlátozó 100°C.
- Hőmérő 120°C-ig.
- 3 báros biztonsági szelep.
- Áramlásérzékelő.
- Automatikus légtelenítő szelep.
- Biztonsági nyomásszabályozó 0,5 bar.
- Kapcsoló programozóval vagy anélkül.
- Elektromos panelt tartalmaz.
- Porszórt RAL 9010 acélszerkezet.
- Napi programozó.
- Kompatibilis a TA4D, CTP10, X2D környezeti termosztátokkal, mint kiegészítő



MAS15 és MAS18
Álló változat

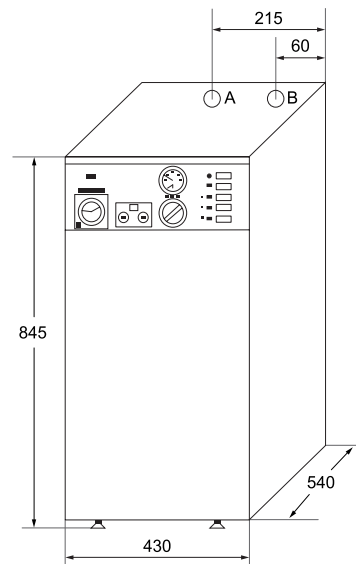

Méreték és csatlakozások:
A 1/4" fűtés elmenő
B 1/4" fűtés visszatérő



MODEL		CPE24	CPE27	CPE30	CPE33	CPE36	CPE39	CPE42	CPE45	CPE48	CPE51	CPE54
Választható teljesítmény	kW	24	27	30	33	36	39	42	45	48	51	54
	kcal/h	20640	23220	25800	28380	30960	33540	36120	38700	41280	43860	46440
3x400 V+N~	A	35	39	43	48	52	56	61	65	69	74	78
Frekvencia	Hz	50	50	50	50	50	50	50	50	50	50	50
Szigetelés		I.osztály	I.osztály	I.osztály	I.osztály	I.osztály	I.osztály	I.osztály	I.osztály	I.osztály	I.osztály	I.osztály
Súly	kg	72	72	72	72	72	72	72	72	72	72	72



Nagy terek számára

"A" RANGE

Beltéri használatra

Műszaki jellemzők

"A" ipari fűtőberendezések robusztus fali, mennyezeti vagy önálló ventilátoros fűtőberendezések, amelyek általános, kereskedelmi és ipari felhasználásra alkalmasak. Ezek a modellek gyors flexibilis fűtést biztosítanak, bárhol és bármikor, ahol és amikor csak szükség van rá. Az "A" modellek 4 kW, 6 kW, 9 kW és 12 kW-os változatban kaphatók.

A rögzítőtartóval együtt szállítva bőséges fűtést biztosítanak számos kereskedelmi és ipari alkalmazáshoz, pl. nagy volumenű műhelyek és raktárak, ipari létesítmények.



- Acélból készült árnyékolt fűtőelem.
- Minden modell kontaktorral.
- Környezeti termosztát szondával.
- Időzítethető termosztát.
- Biztonsági termosztát.
- Csak ventilátor kapcsoló (zöld fény).
- Fűtéskapcsoló (piros fény).
- Tartókonzol a tetszőleges helyen történő elhelyezéshez.
- Epoxi porszórt RAL 9010 acélszerkezet.
- I. osztályú szigetelés.

MODEL		A-4 single phase	A-4 three phase	A-6 three phase	A-9 three phase	A-12 three phase
Input	W	4000	4000	6000	9000	12000
kcal/h	kcal/h	3456	3456	5184	7776	10368
Feszültség	V	220-240 V~	3x400 V+N~	3x400 V+N~	3x400 V+N~	3x400 V+N~
Frekvencia	Hz	50-60	50-60	50-60	50-60	50-60
Légáram	m³/h	400	400	600	750	900
Hangszint	dBA	49	49	49	54	54
Hosszúság	cm	35,5	35,5	43,5	43,5	43,5
Magasság	cm	37,5	37,5	41,5	44	44
Szélesség	cm	24,5	24,5	26	36	36
Súly	kg	8,5	8,5	10	12	13,5



Kifejezetten kereskedelmi és ipari helyiségekhez

- Azonnali
- Megbízható
- Nagy terekhez

KIEGÉSZÍTŐK

Az a kis extra, hogy a fűtésből a lehető legtöbbet hozza ki

Az ELNUR GABARRON tartozékcsaláddal akár távolról is a legjobb fűtésmenedzsmentet érheti el otthonában.

Minden wifi tartozékunkat úgy terveztük, hogy az ELNUR GABARRON fűtőberendezésekhez a G Control rendszeren keresztül csatlakozhasson, amely az Ecombi hőtárolós kályhák, wifi elektromos radiátorok és Mattira elektromos kazánok elektronikájába van beépítve.

A G Control System lehetővé teszi, hogy az Elnur Wifi Control ingyenes, könnyen használható alkalmazásunknak köszönhetően okostelefonjáról, táblagépéről vagy számítógépéről

- Elérhetőség
- Irányíthatóság
- Komfort
- Megtakarítás





G CONTROL HUB USB

Vezeték nélküli fűtésvezérlés ELNUR GABARRON radiátorokhoz és tároló fűtőtestekhez wifin keresztül a G Control rendszeren keresztül.

Műszaki jellemzők

- Vezeték nélküli fűtésvezérlő rendszer radiátorokhoz és tároló fűtőtestekhez.
- Egyszerű telepítés és a készülék egyszerű csatlakoztatása az ELNUR GABARRON wifi rendszerhez
- A vezeték nélküli hub lehetővé teszi a beállítások, a hőmérséklet és a programozás vezérlését az ingyenes Elnur Wifi Control alkalmazáson keresztül
- Központonként akár 31 eszköz is regisztrálható.



MODEL	G CONTROL HUB USB	FELHASZNÁLHATÓ
Cikkszám	90000125	
Kapcsolat	WIFI 2.4 GHz	
Integrált antenna	868 MHz	
Magasság	2,4 cm	- Wifi elektromos radiátorok (Ingenium és Ingenium Care).
Hosszúság	7 cm	- Ecombi Plus tároló fűtőtestek.
Szélesség	0,8 cm	
Áramforrás	USB	
EAN Kód	8432336611261	

G CONTROL HUB EU

Vezeték nélküli fűtésvezérlés ELNUR GABARRON radiátorokhoz és tároló fűtőtestekhez wifin keresztül a G Control rendszeren keresztül.

Műszaki jellemzők

- Vezeték nélküli fűtésvezérlő rendszer radiátorokhoz és tároló fűtőtestekhez.
- Tápegység és ethernet kábel a routerhez való csatlakozáshoz mellékelve.
- Egyszerű telepítés és a készülék csatlakoztatása az ELNUR GABARRON wifi fűtőberendezésekhez.
- A vezeték nélküli hub lehetővé teszi a beállítások, a hőmérséklet és a programozás vezérlését az ingyenes Elnur Wifi Control App segítségével az interneten keresztül.
- Hubonként legfeljebb 31 készülék regisztrálása lehetséges.



MODEL	G CONTROL HUB EU	FELHASZNÁLHATÓ
Cikkszám	90000095	
Áramforrás	5V 500 mA	
Integrált antenna	868 MHz	
Magasság	3 cm	- Wifi elektromos radiátorok (Ingenium és Ingenium Care).
Hosszúság	10 cm	- Ecombi Plus tároló fűtőtestek.
Szélesség	8 cm	
Ethernet kábel	0,5 m (TARTOZÉK)	
EAN Kód	8432336611100	

CTM21 WIFI

Vezetékes programozható szobatermosztát

- Környezeti szobatermosztát wifi-kapcsolattal a G Control rendszeren keresztül.
- LED technológiával ellátott, háttérvilágítással ellátott LCD kijelző.
- Heti programozás.
- Könnyen programozható az Elnur Control Wifi alkalmazáson keresztül.
- Üveg kivitel, modern design.
- Vezeték nélküli csatlakozás a G Control Hub USB-vel.
- A G Control Hub USB tartozék.

MODEL	CTM21 WIFI	FELHASZNÁLHATÓ
CIKKSZÁM	90000130	
Áramforrás	2 x 1.5V LR06 vagy AA elemek (nem tartalmazza)	
Magasság	13,4 cm	- Mattira Combi elektromos kazánok.
Hosszúság	8 cm	- Mattira System elektromos kazánok.
Szélesség	2 cm	- CPE elektromos kazánok.
EAN Kód	8432336611223	

Műszaki jellemzők



(G Control HUB USB mellékelve)

CTM20 WIFI

Vezetékes programozható szobatermosztát

- Környezeti szobatermosztát wifi-kapcsolattal a G Control rendszeren keresztül.
- LED technológiával ellátott, háttérvilágítással ellátott LCD kijelző.
- Heti programozás.
- Könnyen programozható az Elnur Control Wifi alkalmazáson keresztül.
- Üveg kivitel, modern design.
- Vezeték nélküli kapcsolat a G Control Hub EU segítségével.
- A G Control Hub EU tartozék.

MODEL	CTM20 WIFI	FELHASZNÁLHATÓ
Cikkszám	90000115	
Áramforrás	2 x 1.5V LR06 vagy AA elemek (nem tartalmazza)	
Magasság	13,4 cm	- Mattira Combi elektromos kazánok.
Hosszúság	8 cm	- Mattira System elektromos kazánok.
Szélesség	2 cm	- CPE elektromos kazánok.
EAN Kód	8432336611285	

MŰSZAKI JELLEMZŐK



(G Control HUB EU mellékelve)

G CONTROL PM

G Control teljesítménymérő

Műszaki jellemzők

- A G Control PM lehetővé teszi a felhasználók számára, hogy az ingyenes Elnur Wifi Control alkalmazáson keresztül megadják az ingatlanuk maximális terhelését, és prioritást állítsanak be a fűtőberendezések számára.
- Vezeték nélküli radiátorok és tároló fűtőtestek vezérlőrendszere.
- A G Control Hub-al együtt kell telepíteni.
- Intenzitási transzformátor (IT) tartozék.



Intenzitástranzformátor (IT) max. 100 A mellékelve

MODEL	G CONTROL PM	FELHASZNÁLHATÓ
Cikkszám	90000105	
Feszültség	220-240 V~	- Wifi elektromos radiátorok (Ingenium és Ingenium Care).
Foglalat	DIN 25 rail	- Ecombi Plus tároló fűtőtestek.
Szélesség	18 mm module	
EAN Kód	8432336611148	

KÜLTÉRI SZENZOR

Mattira elektromos kazánok tartozéka

Műszaki jellemzők

- A Mattira elektromos kazánoknál az "Automatikus fűtésszabályozás" üzemmód aktiválásához külső hőmérséklet-érzékelő csatlakoztatása szükséges.
- Ez szabályozza azt a hőmérsékletet, amellyel a kazán a külső hőmérséklet függvényében a vízmelegítő kört hajtja. Ez a szabályozási mód maximális kényelmet biztosít, mivel előre jelzi a ház hőigényének változásait.
- Ez a funkció segíthet csökkenteni az energiapazarlást, maximális komfortot nyújtva Önnek otthonában.



MODEL	KÜLTÉRI SZENZOR	FELHASZNÁLHATÓ
Cikkszám	90000088	
Mérési tartomány	-40 °C - +80 °C	
Külső borítás	Polycarbonate	
Szenzor	NTC	- Mattira Combi elektromos kazánok.
Szín	SZÜRKE	- Mattira System elektromos kazánok.
Magasság	95 mm	
Hosszúság	80 mm	
Szélesség	45 mm	
EAN Kód	8432336611049	

TA3

Környezeti termosztát

Műszaki jellemzők

- Egypólusú állítható termosztát.
- Gyors nyitás a hőmérséklet változásával.
- Be-/kikapcsoló.
- A nyitott/zárt áramkört jelző LED-kijelző.
- Termosztát pontossága $\pm 0,5^{\circ}\text{C}$.



MODEL	TA4D	FELHASZNÁLHATÓ
Cikkszám	90000014	
Szabályzás	+5 °C - +30 °C	
MAX. terhelhetőség	10A	- ADL tároló fűtőtestek.
Magasság	8,5 cm	- Mattira rendszerű és kombi kazánok.
Hosszúság	8,5 cm	- CPE elektromos kazánok.
Szélesség	5 cm	
EAN Kód	8432336610516	

TA4D

Digitális környezeti termosztát

Műszaki jellemzők

- Termosztát digitális kijelzővel a fűtés szabályozásához.
- Négy üzemmód: Komfort, Eco, fagyvédelem és Stop.
- Állítható hőmérséklet.
- LCD kijelző a mód és a hőmérséklet gyors megtekintéséhez.
- Fűtési igényjelző a képernyőn.
- 0,5°C-os lépésekben állítható beállított hőmérséklet.
- Lehetőség a beállított hőmérséklet vagy a környezeti hőmérséklet megjelenítésére.
- Zárható billentyűzet a kezelési hibák korlátozására.
- 2 db LR03 elemmel működik (tartozék).
- Száraz érintkező 2 A/230 V~.
- Fali dobozra szerelhető (60 mm).



MODEL	TA4D	FELHASZNÁLHATÓ
Cikkszám	90000075	
Szabályzás	0,5 °C-os lépésekben	
Feszültség	220-240 V~	- ADL tároló fűtőtestek.
Magasság	8 cm	- Mattira rendszerű és kombi kazánok.
Hosszúság	8 cm	- CPE elektromos kazánok.
Szélesség	2,5 cm	
EAN Kód	8432336610271	

CTP10

Vezetékes digitális programozható szobatermosztát

Műszaki jellemzők

- Kék háttérvilágítású LCD kijelző.
- üzemmódválasztó: komfort beállítás, takarékos beállítás és fagyvédelem.
- Fűtési állapotjelző.
- Heti és napi programozási lehetőségek.
- Programmásolás funkció elérhető.
- Az akkumulátor töltöttségi szintjének kijelzője.
- A beállított vagy a szobahőmérséklet kijelzése.
- A szivattyú blokkolásgátló funkciója (kazánok).
- Tápegység: 2 db LR03 elem (tartozék).
- Kimenet: 2A relé.
- Szabályozás: P.I.D. vagy On/Off.
- Szigetelés: II. osztály.
- Védelmi index: IP30.
- Felszerelés: falra, tartóra vagy flúzdozra szerelve.



MODEL	CTP10	Felhasználható
CIKKSZÁM	90000020	
TARTOMÁNY	+5 - +30	
PONTOSSÁG	±0,25	- ADL tároló fűtőtestek.
MAGASSÁG	13,4 cm	- Mattira Combi elektromos kazánok.
HOSSZ	8 cm	- Elektromos Mattira System kazánok.
SZÉLESSÉG	2 cm	- CPE elektromos kazánok.
EAN Kód	8432336610653	

Radiátor tartókonzol

Görgők ELNUR GABARRON elektromos radiátorokhoz

Műszaki jellemzők

- Kompatibilis a legtöbb alumínium elektromos radiátorral.
- Könnyen telepíthető.
- Porszórt RAL 9010 acélszerkezet.
- 40 mm-es műanyag görgők.
- Nem ajánlott 40 kg-nál nagyobb súlyú radiátorokhoz.



MODEL	GÖRGŐK	FELHASZNÁLHATÓ
Tanúsítvány	CE	
Szín	Fehér	
Magasság	27,5cm	- Alkalmos ELNUR GABARRON elektromos radiátorokhoz.
Hosszúság	11,5 cm	
Szélesség	7 cm	
EAN Kód	8432336610707	



X2D

Vezeték nélküli digitális programozható szobatermosztát

Műszaki jellemzők

- Kék háttérvilágítású LCD kijelző.
- Üzem módválasztó: Komfort beállítás, takarékos beállítás és fagyvédelem.
- Fűtési állapotjelző.
- Heti és napi programozási lehetőségek.
- Programmásolás funkció elérhető.
- Az akkumulátor töltöttségi szintjének kijelzője.
- A beállított vagy a szobahőmérséklet kijelzése.
- A szivattyú blokkolásgátló funkciója (kazánok).

Jeladó, E-X2D

- Tápegység: 2 LR03 elem (tartozék).
- Kimenet: 2A relé.
- Szabályozás: P.I.D. vagy On/Off.
- Szerelés: falra szerelhető tartóra vagy flúzdobozra.

Vevőegység X2D

- Tápegység: 230 V~.
- Kimenet: 2x3A relé.
- Szigetelés: II.
- Védelmi index: IP44.
- Szerelés: falra szerelhető



E-X2D
(Jeladó)



R-X2D
(Vevőegység)

MODEL	E-X2D (Transmitter)	R-X2D (Receiver)	FELHASZNÁLHATÓ
Cikkszám	90000030	90000040	
Tartomány	+5 - +30	+5 - +30	
Pontosság	±0,25	±0,25	
Magasság	13,4 cm	12,5 cm	
Hosszúság	8 cm	5,5 cm	
Szélesség	2 cm	2 cm	
EAN Kód	8432336610752	8432336610776	

- ADL tároló fűtőtestek.
- Mattira Combi elektromos kazánok.
- Mattira System elektromos kazánok.
- CPE elektromos kazánok.



ELNUR GABARRON[®]

Magyarországi kizárólagos képviselő

Oxyma Systems Kft.

Székhely: 2024 Kisoroszi, Szérű u. 32.

Telephely: 3433 Nyékládháza, Ady Endre u. 49.

25765720-2-13

oxyma@oxyma.hu

+36 30 756 7845

www.elnurgabarron.hu



ER-0706/1999



GA-2002/0284

